



Mercedes-Benz



**Betriebsanleitung iPod® Interface Kit**  
**Owner's Manual iPod® Interface Kit**  
**Notice d'utilisation iPod® Interface Kit**  
**Instrucciones de servicio iPod® Interface Kit**  
**Instruzioni d'uso iPod® Interface Kit**  
**Gebruiksaanwijzing iPod® Interface Kit**  
**Οδηγίες Χρήσης σετ διάυλου επικοινωνίας iPod®**

**Руководство по эксплуатации интерфейса для подключения портативного  
проигрывателя iPod®**

Bestellnummer / Order number / N° de commande / Núm. de pedido /  
N. ordinazione / Bestelnummer / Αριθμός παραγγελίας / Номер для заказа B6 782 4572

<b>Redaktion</b>	<b>Rédaction</b>	<b>Redazione</b>	<b>Σύνταξη</b>
<p>Mercedes-Benz Accessories GmbH, Stuttgart · Ein Unternehmen der Daimler AG.</p> <p>Änderungen von technischen Details gegenüber den Angaben und Abbildungen der Betriebsanleitung sind vorbehalten.</p> <p>Nachdruck, Übersetzung und Vervielfältigung, auch auszugsweise, sind ohne schriftliche Genehmigung nicht erlaubt.</p> <p>Redaktionsschluss: 25.11.2008</p> <p>Titelbild: M+P- 03F- 5912 03F050- 07</p>	<p>Mercedes-Benz Accessories GmbH, Stuttgart · Une entreprise du groupe Daimler AG.</p> <p>Sous réserve de modification de détails techniques par rapport aux indications et illustrations de cette notice d'utilisation.</p> <p>Toute reproduction, traduction ou publication, même partielle, interdite sans notre autorisation écrite.</p> <p>Fin de rédaction : 25.11.2008</p> <p>Clichédecouverte:M+P- 03F- 5912 03F050- 07</p>	<p>Mercedes-Benz Accessories GmbH, Stoccarda · Un'Azienda del Gruppo Daimler AG</p> <p>Con riserva di modifiche ai dettagli tecnici rispetto alle illustrazioni riportate nelle presenti Istruzioni d'uso.</p> <p>La ristampa, la traduzione e la riproduzione, anche parziali, non sono permesse senza esplicita autorizzazione scritta.</p> <p>Chiusura redazionale: 25.11.2008</p> <p>Titelbild: M+P- 03F- 5912 03F050- 07</p>	<p>Mercedes-Benz Accesories GmbH Stuttgart · Μία εταιρεία του ομίλου της Daimler AG.</p> <p>Επιφυλασσοόμεθα για αλλαγές τεχνικών λεπτομερειών σε σχέση με τα στοιχεία και τις απεικονίσεις των Οδηγιών Χρήσης.</p> <p>Η ανατύπωση, μετάφραση και αναπαραγωγή ακόμη και αποσπασματικά δεν επιτρέπεται χωρίς γραπτή έγκριση.:</p> <p>Έκδοση της 25.11.2008</p> <p>Φωτογραφία τίτλου: M+P-03F-5912 03F050-07</p>
<b>Editorial Office</b>	<b>Redacción</b>	<b>Redactie</b>	<b>Редакция</b>
<p>Mercedes-Benz Accessories GmbH, Stuttgart · A Daimler AG company. Mercedes-Benz reserves the right to make changes in design, equipment and technical details from the data, illustrations or descriptions contained in this manual.</p> <p>Not to be reprinted, translated or otherwise reproduced, in whole or in part, without explicit written permission.</p> <p>As at: 25.11.2008</p> <p>Title illustration: M+P- 03F- 5912 03F050- 07</p>	<p>Mercedes-Benz Accessories GmbH, Stuttgart · Una empresa de Daimler AG.</p> <p>Nos reservamos el derecho de modificar detalles técnicos con respecto a los datos y las figuras de las instrucciones de servicio.</p> <p>Prohíbe la reimpresión, la traducción y la reproducción, total o parcial, sin autorización por escrito.</p> <p>Cierre de la redacción: 25.11.2008</p> <p>Titelbild: M+P- 03F- 5912 03F050- 07</p>	<p>Mercedes-Benz Accessories GmbH, Stuttgart · Een onderneming van de Daimler AG.</p> <p>Wijzigingen in specificaties en technische details ten opzichte van de specificaties en afbeeldingen van deze handleiding voorbehouden.</p> <p>Nadruk, vertaling of verveelvoudiging ook ten dele, zijn zonder schriftelijke toestemming niet toegestaan.</p> <p>Redactiesluiting: 25- 11- 2008</p> <p>Titelafbeelding: M+P- 03F- 5912 03F050- 07</p>	<p>"Мерседес-Бенц Аксессуары ГмбХ", Штутгарт · Предприятие концерна "Даймлер АГ".</p> <p>Изделие может отличаться в технических деталях от данных и иллюстраций, приведенных в данном руководстве по эксплуатации.</p> <p>Перепечатка, перевод и размножение, в том числе выдержками, без письменного согласия не разрешаются.</p> <p>Подписано в печать: 25.11.2008</p> <p>Титульная иллюстрация: M+P-03F-5912 03F050-07</p>

<b>D</b>	<b>Betriebsanleitung iPod® Interface Kit</b>	<b>Seite</b>	<b>3</b>
<b>GB</b>	<b>Operating Instructions - iPod® Interface Kit</b>	<b>page</b>	<b>15</b>
<b>F</b>	<b>Notice d'utilisation iPod® Interface Kit</b>	<b>page</b>	<b>27</b>
<b>E</b>	<b>Instrucciones de servicio iPod® Interface Kit</b>	<b>página</b>	<b>39</b>
<b>I</b>	<b>Istruzioni d'uso iPod® Interface Kit</b>	<b>pagina</b>	<b>51</b>
<b>NL</b>	<b>Gebruiksaanwijzing iPod® Interface Kit</b>	<b>pagina</b>	<b>63</b>
<b>GR</b>	<b>Οδηγίες Χρήσης σετ διάυλου επικοινωνίας iPod®</b>	<b>σελίδα</b>	<b>75</b>
<b>RUS</b>	<b>Руководство по эксплуатации интерфейса для подключения портативного проигрывателя iPod®</b>	<b>стр.</b>	<b>87</b>

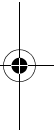

## **Viel Freude mit Ihrem neuen Mercedes-Benz iPod® Interface Kit!**

Wir gratulieren Ihnen zu Ihrem neuen iPod® Interface Kit.

Diese Betriebsanleitung informiert Sie über die Bedienung Ihres iPod® in Kombination mit einem COMAND- oder Audio-System, und gibt Ihnen wichtige Hinweise zur sicheren Bedienung.

Mercedes-Benz passt sein iPod® Interface Kit laufend dem neuesten Stand der Technik an und behält sich deswegen Änderungen in Form, Ausstattung und Technik vor. Deshalb können Sie aus den Angaben, Abbildungen und Beschreibungen in dieser Betriebsanleitung keine Ansprüche ableiten.

Ein Mercedes-Benz Service-Stützpunkt steht Ihnen jederzeit mit Hilfe und Ratschlägen zur Verfügung.

Mercedes-Benz wünscht Ihnen mit Ihrem neuen iPod® Interface Kit eine gute Unterhaltung.

Mercedes-Benz Accessories GmbH  
Ein Unternehmen der Daimler AG

## Inhaltsverzeichnis

<b>Sicherheit .....</b>	<b>5</b>
Symbolerklärung .....	5
Sicherheitshinweise .....	5
<b>Allgemeine Hinweise .....</b>	<b>6</b>
<b>iPod® anschließen/ iPod® anwählen .....</b>	<b>7</b>
<b>Symbolerklärung</b>	
<b>Multifunktionslenkrad .....</b>	<b>8</b>
Navigationsmodus .....	9
Playmodus .....	9
<b>Bedienung über das Multifunktionslenkrad .....</b>	<b>10</b>
Lautstärke einstellen .....	10
Playmodus .....	10
Navigationsmodus .....	11
<b>Telefonieren / Software.....</b>	<b>14</b>

## Symbolerklärung

### Warnhinweis

Ein Warnhinweis macht Sie auf mögliche Gefahren für Ihre Gesundheit oder Ihr Leben aufmerksam.

### Wichtig!

**Ein so gekennzeichnete Text macht Sie auf die Gefahr von Material- und Funktionsschäden aufmerksam.**

### Hinweis

Ein so gekennzeichnete Hinweis gibt Ihnen Ratschläge und weiterführende Informationen.

1. Diese Aufzählungen erklären Ihnen die einzelnen Bedienschritte.

### Anzeige

Anzeigen im Multifunktionsdisplay sind in dieser Schrift gedruckt.

- Diese Aufzählungen zeigen Ihnen Auswahlmöglichkeiten auf.

## Sicherheitshinweise

### Unfallgefahr

Schließen Sie den iPod<sup>®</sup> nur bei Fahrzeugstillstand an. Andernfalls besteht die Gefahr, dass Sie vom Verkehrsgeschehen abgelenkt werden und einen Unfall verursachen.

Tragen Sie beim Fahren keine Kopfhörer, da Sie sonst wichtige Geräusche eventuell nicht wahrnehmen könnten.

## Allgemeine Hinweise

Diese Betriebsanleitung ist gültig für alle Mercedes-Benz Fahrzeuge mit installiertem iPod® Interface Kit. Die folgenden iPod®-Modelle können mit dem Interface Kit kombiniert werden:

- iPod® Generation 4
- iPod® Generation 5
- iPod® photo
- iPod® video
- iPod® mini
- iPod® U2
- iPod® classic
- iPod® nano
- iPod® touch
- iPhone®<sup>1</sup>.

Im folgenden werden diese Modelle als iPod® benannt.

In dieser Betriebsanleitung wird auf die Fahrzeug-Betriebsanleitung verwiesen. Bitte halten Sie diese bereit.

Hinweise zur Bedienung des iPod® außerhalb des Fahrzeugs entnehmen Sie bitte der iPod®-Bedienungsanleitung.

1. Über das iPod® Interface Kit kann die iPod®-Funktion des iPhone® genutzt werden.

Der iPod® ist über den Interface Kit am COMAND- oder Audio-System angeschlossen. Dabei benötigt der Interface Kit den AUX-Anschluss.

Diese Betriebsanleitung gehört zum Fahrzeug. Daher sollten Sie diese stets im Fahrzeug mitführen und beim Verkauf des Fahrzeugs an den neuen Besitzer weitergeben.

- Bei angeschlossenem iPod® ist das „Click Wheel“ am iPod® ohne Funktion.
- Es wird empfohlen, die aktuellste Software-Version auf dem iPod® zu installieren. Die genaue Vorgehensweise entnehmen Sie bitte der separaten iPod®-Bedienungsanleitung.

- Für eine optimale Klangqualität sowie zur Vermeidung von Lautstärkeschwankungen wird zum Konvertieren von CDs die Nutzung von iTunes® empfohlen. Am iPod® sollte der „Equalizer“ ausgeschaltet sein. Ausführliche Informationen hierzu entnehmen Sie bitte der iPod®-Bedienungsanleitung.
- Die Batterie des angeschlossenen iPod® wird über den Interface Kit geladen, sobald der Schlüssel im Lenkschloss in Stellung 2 gedreht wird.
- Der iPod® ist für die im Fahrzeug auftretenden extremen Temperaturen nicht ausgelegt und kann davon Schaden nehmen. Deshalb wird empfohlen, den iPod® nicht im geparkten Fahrzeug zu lassen.



## iPod® anschließen/ iPod® anwählen

### iPod® anschließen

1. Handschuhfach öffnen.
2. Steckverbindung am iPod® anschließen, und iPod® im Handschuhfach ablegen.

### iPod® anwählen

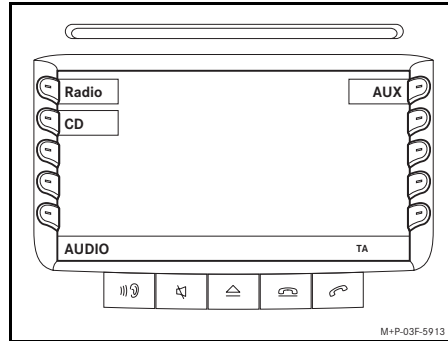

#### Hinweis

Die Bedienung wird anhand des COMAND-System der M-Klasse, W 164, beschrieben.

Bei anderen Baureihen können die Funktionen ähnlich angelegt sein. Die entsprechenden Bedienschritte zum Wechsel in das Audio-AUX-Menü entnehmen Sie bitte der jeweiligen Betriebsanleitung Ihres Audio-Systems.

1. COMAND- oder Audio-System anschalten.
2. Softkey AUDIO drücken, um Musikdateien abzuspielen.

oder

2. Softkey VIDEO drücken, um Video-dateien abzuspielen.
3. Softkey AUX drücken.

Der iPod® wird vom Bediensystem aktiviert und setzt die vor dem Anschließen gewählte Funktion fort.

#### Hinweis

Wenn im Multifunktionsdisplay die Meldung Fehler erscheint, muss der iPod® zurückgesetzt werden (Reset-Funktion). Die genaue Vorgehensweise entnehmen Sie bitte der separaten iPod®-Bedienungsanleitung.





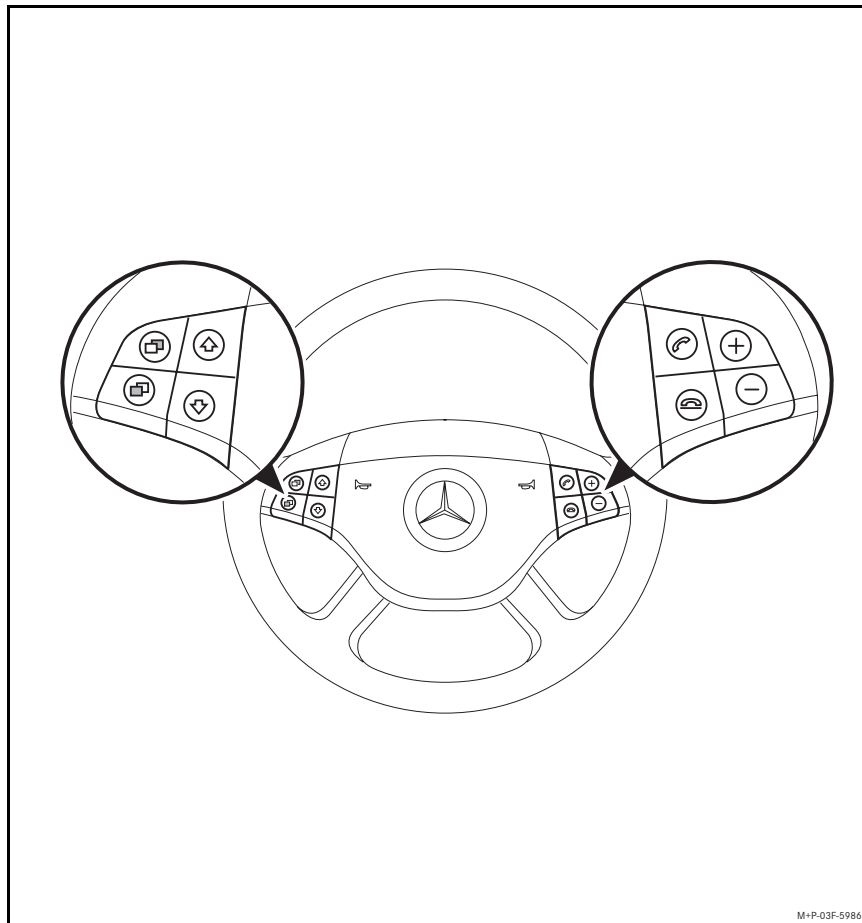

## Symbolerklärung Multifunktionslenkrad

### Hinweis







Die Abbildung zeigt das Multifunktionslenkrad der M-Klasse, W 164. Bei anderen Baureihen können die Funktionen ähnlich angelegt sein.



### Navigationsmodus

1.  Im Menü nach unten blättern.
2.  Im Menü nach oben blättern.
3.  Auswahl bestätigen.
4.  Zurückkehren in die nächsthöhere Menüebene.
5.  Lautstärke erhöhen.
6.  Lautstärke verringern.
7.  Wechseln aus anderen Menüs zum iPod®-Hauptmenü.

### Playmodus

1.  Kurz drücken: Sprung zum nächsten Titel/Video.  
Drücken und halten: schneller Vorlauf des gespielten Titels/Videos.
2.  Kurz drücken: Wiederholung des gespielten Titels/Videos.  
Drücken und halten: schneller Rücklauf des gespielten Titels/Videos.
3.  Wiedergabe starten.
4.  Wechsel in den Navigationsmodus.
5.  Lautstärke erhöhen.
6.  Lautstärke verringern.



## Bedienung über das Multifunktionslenkrad

### Unfallgefahr

Bedienen Sie den iPod® nur, wenn es die Verkehrssituation zulässt. Sie können sonst vom Verkehrsgeschehen abgelenkt werden, einen Unfall verursachen und sich und andere verletzen.

Tragen Sie beim Fahren des Fahrzeugs keine Kopfhörer, da Sie sonst wichtige Geräusche eventuell nicht wahrnehmen könnten.

### Lautstärke einstellen

1. Auf die Taste  drücken.  
Die Lautstärke nimmt zu.
2. Auf die Taste  drücken.  
Die Lautstärke nimmt ab.

### Playmodus

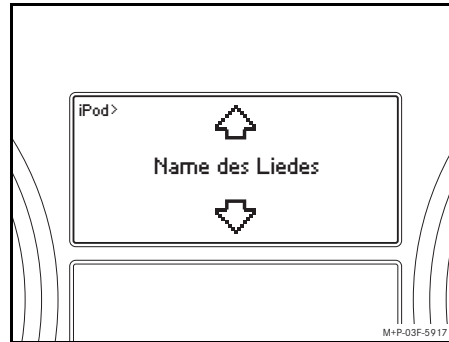

### Wiedergabe starten



1. Auf die Taste  drücken.

Die Wiedergabe beginnt, die Anzeige iPod> erscheint im Multifunktionsdisplay.



### Hinweis

Die Wiedergabe von Videos über das iPod® Interface Kit ist abhängig von der Softwareversion Ihres iPod®, siehe Seite 14. Zur störungsfreien Wiedergabe von Videos muss am iPod® die Einstellung "TV-Signal" auf "PAL" gesetzt sein, siehe iPod®-Bedienungsanleitung.

### Schneller Vor-/Rücklauf

1. Auf die Taste  drücken und halten.  
Vorspulen des aktuellen Titels/Videos.
2. Auf die Taste  drücken und halten.  
Zurückspulen des aktuellen Titels/Videos.

### Titel/Video wechseln

1. Auf die Taste  drücken.  
Abspielen des nächsten Titels/Videos.
2. Auf die Taste  drücken.  
Wiederholen des vorigen Titels/Videos bzw. wiederholen des aktuellen Titels/Videos, wenn die Wiedergabe bereits länger als ca. 5 Sekunden dauert.

### Hinweis

Ist ein iPod® touch oder ein iPhone® mit dem iPod® Interface Kit kombiniert, wird nach dem Drücken der Taste  stets der vorige Titel wiederholt.

## Navigationsmodus

### Hinweis

Abhängig vom ausgewählten Modus sind vier mögliche Funktionen wählbar:

1. Auf die Taste  oder  drücken, um zu einem anderen Listeneintrag innerhalb eines Menüs zu wechseln.
2. Auf die Taste  drücken, um einen Menüpunkt auszuwählen.
3. Auf die Taste  drücken und halten, um zur ersten Datei einer vorhandenen Liste (z.B. Titelliste) zu wechseln.
4. Auf die Taste  drücken, um in das übergeordnete Menü zu wechseln.

## Wechsel ins Hauptmenü

1. Taste  so oft drücken, bis das Hauptmenü erscheint.

Der Navigationsmodus des iPod®-Menüs erscheint im Multifunktionsdisplay (erkennbar an der Anzeige iPod).

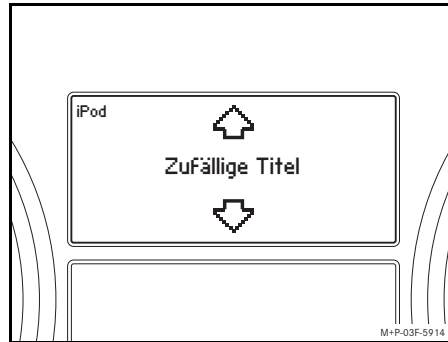

### Hinweis



Wenn innerhalb von ca. 12 Sekunden keine Auswahl erfolgt, wechselt das Multifunktionsdisplay zurück in den Playmodus (Anzeige iPod>).

Folgende Funktionen können im Hauptmenü ausgewählt werden:

- Zufällige Titel
- Wiedergabelisten
- Interpreten
- Alben
- Titel
- Musikrichtungen
- Komponisten
- Hörbücher
- Podcast
- Videos

## Bedienung über das Multifunktionslenkrad

### Wechsel innerhalb des Hauptmenüs

1. Auf die Taste  drücken.  
Die Auswahl wechselt im Hauptmenü nach unten.
2. Auf die Taste  drücken.  
Die Auswahl wechselt im Hauptmenü nach oben.

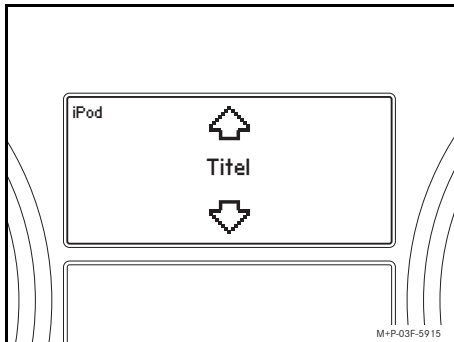



3. Auf die Taste  drücken.

Die angezeigte Funktion wird ausgewählt.

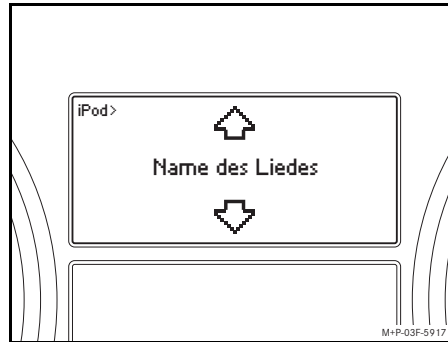

Die Auswahl ist bestätigt, z.B. Titel.  
Das Multifunktionsdisplay wechselt zum ersten Titel in der Liste.



### Wechsel innerhalb eines ausgewählten Menüs

1. Auf die Taste  drücken.  
Die Auswahl wechselt nach unten.
2. Auf die Taste  drücken.  
Die Auswahl wechselt nach oben.

#### Hinweis

Wird die Taste  oder  länger gedrückt, wechselt die Anzeige im Multifunktionsdisplay abhängig von der Listenlänge in einer schnelleren Folge.

Beispiel: Bei einer Listenlänge von 200 Titeln, wechselt die Anzeige in Zehnerschritten.

## Bedienung über das Multifunktionslenkrad

- Auf die Taste  drücken.

Die Anzeige im Multifunktionsdisplay wechselt in die nächsthöhere Menüebene.

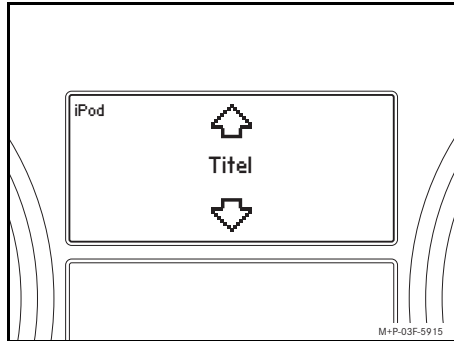

### Ausgewählte Titel/Videos abspielen

- Auf die Taste  drücken.



Abspielen des ausgewählten Titels/ Videos. Der Play-Modus erscheint im Multifunktionsdisplay (erkennbar an der Anzeige iPod>).

Oder

- Auf die Taste  drücken und halten.  
Der erste Titel/ das erste Video, z.B. einer Wiedergabeliste, eines Interpreten oder Albums, wird abgespielt.



### Zufällige Titelwiedergabe

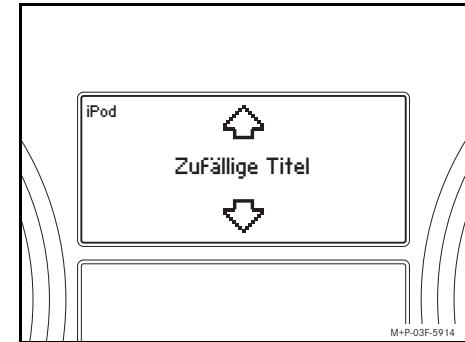

- In das Hauptmenü wechseln (siehe Seite 11).
- Auf die Taste  oder  drücken, bis Zufällige Titel im Multifunktionsdisplay erscheint.



- Auf die Taste  drücken.  
Die zufällige Titelwiedergabe beginnt.



## Telefonieren / Software

### Telefonieren

Geht ein Telefonat ein, während sich das iPod®-Menü im Play- oder Navigationsmodus befindet oder soll ein Telefonat geführt werden, wechseln die Tasten  und  am Multifunktionslenkrad in die Telefonfunktion. Daraufhin sind folgende Möglichkeiten wählbar:

#### Anruf annehmen:

1. Auf die Taste  drücken.

Der iPod® ist stummgeschaltet. Im Multifunktionsdisplay wird weiterhin der Playmodus angezeigt. Zum Aufrufen der Telefonanzeige Taste  oder  so oft drücken, bis diese im Multifunktionsdisplay erscheint.



#### Anruf beenden:

1. Auf die Taste  drücken.

Die Wiedergabe wird fortgesetzt. Im Multifunktionsdisplay erscheint kurz der Navigationsmodus des iPod®-Menüs. Erfolgt keine weitere Tastenbetätigung, wechselt das Multifunktionsdisplay zurück zur Anzeige iPod>.

### Anruf abweisen:

1. Auf die Taste  drücken.

Wird ein eingehender Anruf abgewiesen, wird der iPod® stummgeschaltet, bis das Gespräch an die Mobilbox weitergeleitet wird. Im Multifunktionsdisplay wird weiterhin der Playmodus angezeigt. Zum Aufrufen der Telefonanzeige Taste  oder  so oft drücken, bis diese im Multifunktionsdisplay erscheint.

### Führen eines Telefonats:

Für genaue Informationen zum Führen eines Telefonats beachten Sie bitte die separate COMAND-Anleitung bzw. die Fahrzeug-Betriebsanleitung (bei Fahrzeugen ohne COMAND-System).

### Software

Die Wiedergabe von Videos ist ab der angegebenen Softwareversion<sup>1</sup> möglich:

iPod® Generation 4	-
iPod® Generation 5	1.2.0
iPod® photo	-
iPod® video	1.2.0
iPod® mini	-
iPod® U2	-
iPod® classic	1.0.3
iPod® 120GB classic	2.0.0
iPod® nano Generation 1	-
iPod® nano Generation 2	-
iPod® nano Generation 3	1.0.3
iPod® nano Generation 4	1.0.2
iPod® touch Generation 1	2.0.0
iPod® touch Generation 2	2.1.1
iPhone®	2.1.0
iPhone® 3G	2.1.0

1. Für Informationen zum Software-Update kontaktieren Sie bitte Ihren iPod®-Händler und beachten die Hinweise Ihrer iPod®-Bedienungsanleitung.



**Thank you for choosing the new  
Mercedes-Benz iPod® Interface Kit!**

Congratulations!

These Operating Instructions provide you with information on how to use your iPod® in conjunction with a COMAND or audio system and include important notes on its safe operation.

Mercedes-Benz is constantly updating its iPod® Interface Kit to the state of the art and therefore reserves the right to make changes in design, equipment and technology. You cannot, therefore, base any claims on the data, illustrations or descriptions contained in these Operating Instructions.

An authorised Mercedes-Benz Service Centre will be happy to assist you at any time.

Mercedes-Benz wishes you many hours of great entertainment with your new iPod® Interface Kit.

Mercedes-Benz Accessories GmbH  
A Daimler AG company

## Contents

<b>Safety .....</b>	<b>17</b>
Symbols used .....	17
Safety precautions .....	17
<b>General notes .....</b>	<b>18</b>
<b>Connecting/activating the iPod® ...</b>	<b>19</b>
<b>Explanations of symbols on the multi-function steering wheel .....</b>	<b>20</b>
Navigation mode .....	21
Play mode .....	21
<b>Operation via the multi-function steering wheel .....</b>	<b>22</b>
Adjusting the volume .....	22
Play mode .....	22
Navigation mode .....	23
<b>Using the telephone / Software .....</b>	<b>26</b>

### Symbols used



#### Warning

A warning notice draws your attention to possible hazards to your health or life.

#### Important

**Text marked in this way alerts you to the risk of possible material damage or malfunctions.**

#### Note

Information marked in this way contains useful tips and additional details.

1. These items explain individual operating steps.

#### Display

Messages in the multi-function display appear in this font.

- These items present you with selection options.

### Safety precautions



#### Risk of accident

Only connect the iPod® when the vehicle is at a standstill. Otherwise, there is a risk that you could be distracted from traffic conditions and cause an accident.

Do not wear headphones while driving; otherwise you may not be able to hear what is going on around you.

## General notes

This Owner's Manual is valid for all Mercedes-Benz vehicles equipped with an iPod® Interface Kit. The following iPod® models can be used in conjunction with the interface kit:

- iPod® Generation 4
- iPod® Generation 5
- iPod® photo
- iPod® video
- iPod® mini
- iPod® U2
- iPod® classic
- iPod® nano
- iPod® touch
- iPhone<sup>1</sup>®.

These models shall be referred to below as the iPod®.

These operating instructions also refer to the vehicle Owner's Manual. Please keep it handy for reference.

For instructions on how to operate the iPod® outside the vehicle, please refer to the iPod® User's Guide.

1. The iPod® function of the iPhone® can be used via the iPod® interface kit.

The iPod® is connected to the COMAND system or audio system via the interface kit. For this purpose, the interface kit requires an AUX jack.

These Operating Instructions are a part of the vehicle's equipment. You should therefore always keep them in the vehicle and hand them over to the new owner if you sell the vehicle.

- Once the iPod® is connected, the "click wheel" on the iPod® will not be active.
- It is recommended to install the most current software version on the iPod®. Please refer to the separate iPod® User's Guide for more detailed information.

- For optimal sound quality and to avoid volume fluctuations, it is recommended that you use iTunes® when converting CDs. On the iPod®, the equalizer should be switched off. Please refer to the iPod® User's Guide for more detailed information.
- Once the iPod® is connected, its battery is charged via the interface kit as soon as the key is turned to position 2 in the ignition lock.
- The iPod® is not designed for extreme temperatures which may occur inside the vehicle and may be damaged as a result. It is therefore recommended that you not leave the iPod® inside a parked vehicle.

## Connecting / activating the iPod®

### Connecting the iPod®

1. Open the glove compartment.
2. Connect the plug connector to the iPod®, and stow the iPod® inside the glove compartment.

### Activating the iPod®

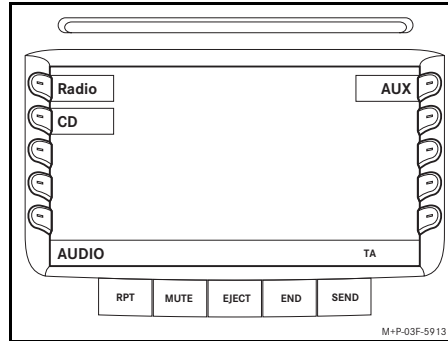

#### Note

The instructions for use are based on the M-Class (W164) COMAND System. The functions can be set up similarly for other vehicle model series. Please refer to the respective operating instructions of your audio system for the corresponding steps required to switch to the Audio AUX menu.

1. Switch on COMAND or the audio system.
2. Press the AUDIO softkey to play music files.

or

- 2..Press the VIDEO softkey to play video files.
3. Press the AUX softkey.

The iPod® is activated by the operating system and continues to perform the function which was selected before being connected.

#### Note

If the message `Error` appears in the multi-function display, the iPod® must be reset (reset function). Please refer to the separate iPod® User's Guide for more detailed information.

## Explanation of symbols on the multi-function steering wheel





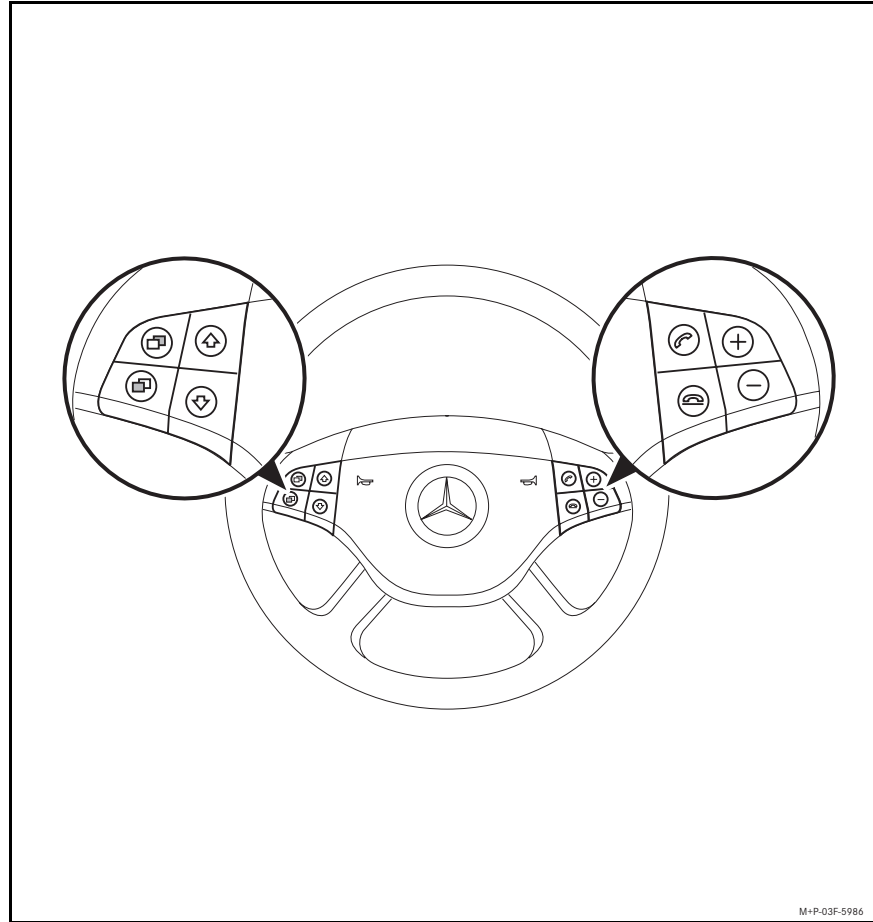

### Note

The illustration shows the multi-function steering wheel for the M-Class, W 164. The functions may be similar designed in other models.









## Explanation of symbols on the multi-function steering wheel

### Navigation mode

1.  Scroll down through a menu.
2.  Scroll up through a menu.
3.  Confirm a selection.
4.  Return to the next menu level up.
5.  Increase volume.
6.  Decrease volume.
7.  Switch from other menus to the iPod® main menu.

### Play mode

1.  Press briefly: Switch to next track/section  
Press and hold: Fast forward of the current track/section
2.  Press briefly: Repeat track/section  
Press and hold: Fast forward of the current track/section
3.  Start playback.
4.  Switch to navigation mode.
5.  Increase volume.
6.  Decrease volume.



## Operation via the multi-function steering wheel

### Risk of accident

Only use the iPod® when traffic conditions allow you to do so. You could otherwise be distracted from traffic and cause an accident in which you and/or others could be injured.

Do not wear headphones while driving the car; otherwise you may not be able to hear what is going on around you.

### Adjusting the volume

1. Press the  button.  
The volume is increased.
2. Press the  button.  
The volume is decreased.

### Play mode

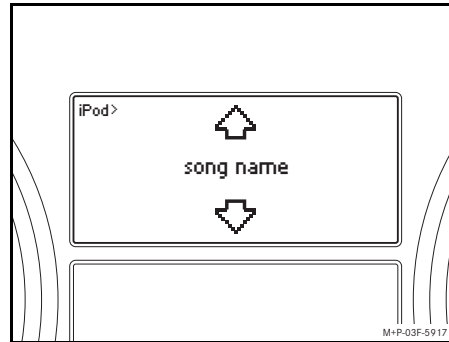



### Starting playback

1. Press the  button.  
Playback begins, and the word iPod> appears in the multi-function display.



### Note

Playback of videos via the iPod® interface kit depends on the software version on your iPod® (see page 26). For high-quality playback of videos, "TV-Signal" on the iPod® must be set to "PAL". Please refer to the iPod® User's Guide.

### Fast forward/reverse

1. Press and hold the  button.  
Fast forward the current track/section.
2. Press and hold the  button.  
Rewind the current track/section.

### Changing track/section

1. Press the  button.  
Play the current track/section
2. Press the  button.  
Repeat the previous track/section or repeat the current track/section if it has already been playing for at least approx. 5 seconds.

### Note

If an iPod® touch or an iPhone® is used in conjunction with the iPod® Interface Kit, pressing the j button will cause the previous track to be repeated continuously.







## Operation via the multi-function steering wheel

### Navigation mode

#### Note

Depending on the selected mode, four possible functions can be selected:

1. Press the  or  button to switch to another list entry within a menu.
2. Press the  button to select a menu item.
3. Press and hold the  button to switch to the first file of an existing list (e.g. track list).
4. Press the  button to switch to the next menu up.

### Switching to the main menu

1. Press the  button repeatedly until the main menu appears.

The navigation mode of the iPod® menu appears in the multi-function display (recognisable by the word iPod).

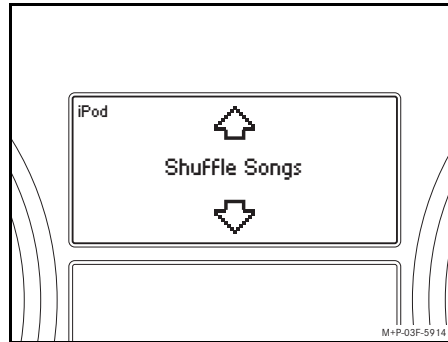

#### Note

If no selection is made within approx. 12 seconds, the multi-function display switches back to play mode (display shows iPod>).

The following functions can be selected from the main menu:

- Shuffle tracks
- Playlists
- Musical artists
- Albums
- Tracks
- Genres
- Composers
- Audiobooks
- Podcast
- Videos

## Operation via the multi-function steering wheel

### Scrolling through the main menu

1. Press the  button.

The selection moves down through the main menu.

2. Press the  button.

The selection moves up through the main menu.

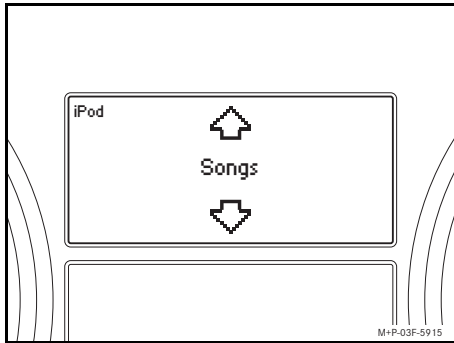

3. Press the  button.

The displayed function is selected.

The selection is confirmed, e.g. track.  
The multi-function display switches to the first track in the list.

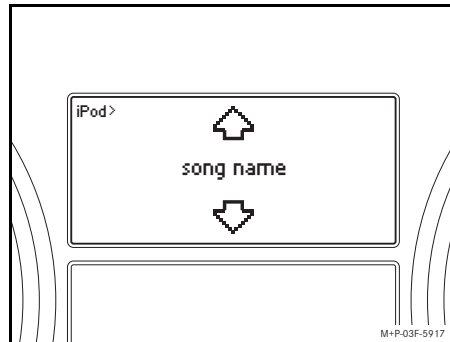

### Scrolling through a selected menu



1. Press the  button.

The selection moves downwards.

2. Press the  button.

The selection moves upwards.

#### Note

If the  or  button is pressed down for longer, the message in the multi-function display changes more quickly depending on the length of the list.

Example: in a list of 200 tracks, the display changes in groups of ten.

## Operation via the multi-function steering wheel

3. Press the  button.

The message in the multi-function display switches to the next higher-ranking menu level.

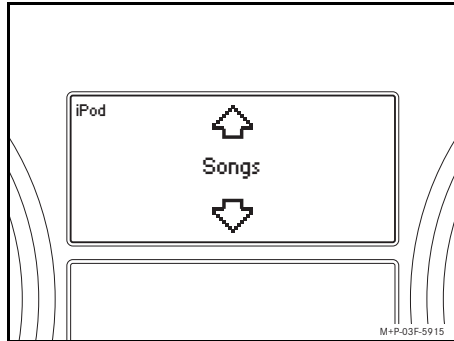

### Playing the selected tracks/sections

1. Press the  button.

Play the selected track/section Play mode appears in the multi-function display (recognisable by the word iPod>).



Or

1. Press and hold the  button.

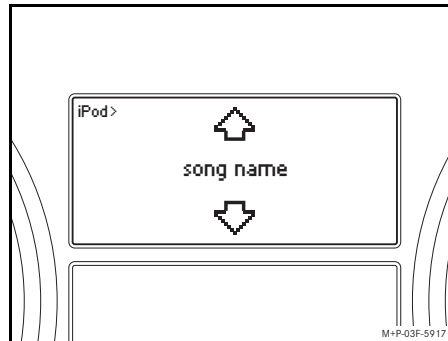
The first track/section, e.g. of a playback list, an artist or an album, is played.



### Random track playback

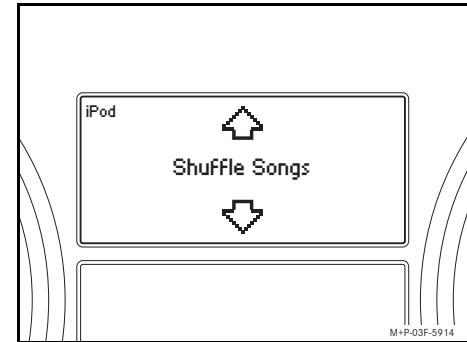

1. Switch to the main menu (please refer to page 23).
2. Press the  or  button until Shuffle Songs appears in the multi-function display.



3. Press the  button.  
Random track playback begins.



## Using the telephone/Software

### Using the telephone

If there is an incoming call while the iPod® menu is in play mode or navigation mode or if you wish to make a call, the telephone functions of the  and  buttons on the multi-function steering are activated. The following options may then be selected:

#### Accepting a call:

1. Press the  button.

The iPod® is muted. Play mode continues to be shown in the multi-function display. To call up the telephone display, press the  or  button repeatedly until it appears in the multi-function display.



#### Ending a call:

1. Press the  button.

Playback continues. The navigation mode of the iPod® menu appears briefly in the multi-function display. If no other button is pressed, the multi-function display switches back to the iPod> display.

### Rejecting a call:

1. Press the  button.

If an incoming call is rejected, the iPod® is muted until the call is directed to the mobile phone voice mail. Play mode continues to be shown in the multi-function display. To call up the telephone display, press the  or  button repeatedly until it appears in the multi-function display.

### Making a call:

For precise information on how to make a telephone call, please refer to the separate COMAND Operating Instructions and/or the vehicle Owner's Manual (for vehicles without the COMAND system).

### Software

Playing videos is possible starting from the software version<sup>1</sup> listed:

iPod® Generation 4	-
iPod® Generation 5	1.2.0
iPod® photo	-
iPod® video	1.2.0
iPod® mini	-
iPod® U2	-
iPod® classic	1.0.3
iPod® 120GB classic	2.0.0
iPod® nano Generation 1	-
iPod® nano Generation 2	-
iPod® nano Generation 3	1.0.3
iPod® nano Generation 4	1.0.2
iPod® touch Generation 1	2.0.0
iPod® touch Generation 2	2.1.1
iPhone®	2.1.0
iPhone® 3G	2.1.0

1. For information on software updates, please contact your iPod® dealer and observe the notes in your iPod® User's Guide.

**Félicitations pour l'acquisition de votre iPod® Interface Kit Mercedes-Benz !**

Nous vous remercions d'avoir opté pour l'iPod® Interface Kit.

Cette notice d'utilisation vous explique comment utiliser votre iPod® en liaison avec un système COMAND ou un système audio et vous fournit des indications précieuses permettant de garantir une bonne utilisation de l'appareil.

Mercedes-Benz adapte en permanence son Kit interface iPod® à une technologie en constante évolution et se réserve le droit d'en modifier la forme et l'équipement ainsi que d'adopter d'autres solutions techniques. Nul ne pourra donc se prévaloir d'aucune des indications, illustrations et descriptions contenues dans cette notice à l'appui de revendications de quelque nature que ce soit.

Les points de service Mercedes-Benz se tiennent toujours à votre disposition pour vous aider et vous conseiller.

Mercedes-Benz vous souhaite beaucoup de plaisir avec votre nouvel iPod® Interface Kit.

Mercedes-Benz Accessories GmbH

Une entreprise de Daimler AG

## Table des matières

<b>Sécurité .....</b>	<b>29</b>
Symboles utilisés .....	29
Consignes de sécurité .....	29
<b>Recommandations d'ordre général ...</b>	<b>30</b>
<b>Connecter l'iPod® /</b>	
<b>Sélectionner l'iPod® .....</b>	<b>31</b>
<b>Symboles utilisés sur le</b>	
<b>volant multifonction .....</b>	<b>32</b>
Mode navigation .....	33
Mode lecture .....	33
<b>Commande via le</b>	
<b>volant multifonction .....</b>	<b>34</b>
Régler le volume sonore .....	34
Mode lecture .....	34
Mode navigation .....	35
<b>Téléphoner / Logiciel .....</b>	<b>38</b>

## Symboles utilisés

### Avertissement

Ce symbole est utilisé pour attirer votre attention en cas de risque pour votre santé ou votre vie.

### Important !

**Ce type de texte sert à attirer votre attention sur les risques de dégradation du matériel et de dysfonctionnements.**

### Nota

Ce type de remarque vous fournit des conseils et des informations complémentaires.

1. Ce type d'énumération vous indique les différentes opérations à effectuer.

### Affichage

Les affichages qui apparaissent sur le visuel multifonction sont imprimés ici dans cette police de caractères.

- Ce type d'énumération vous indique les différentes possibilités dont vous disposez.

## Consignes de sécurité

### Risque d'accident

Connectez votre iPod® uniquement lorsque le véhicule est à l'arrêt. Sinon, votre attention pourrait être détournée de la circulation et vous risquez de provoquer un accident.

Ne portez pas d'écouteurs lorsque vous conduisez. Sinon, vous risquez de ne pas entendre d'éventuels bruits importants.

## Recommandations d'ordre général

Cette notice d'utilisation s'applique à tous les véhicules Mercedes-Benz équipés d'un Kit interface iPod®. Les modèles iPod® suivants sont compatibles avec l'Interface Kit:

- iPod® génération 4
- iPod® génération 5
- iPod® photo
- iPod® vidéo
- iPod® mini
- iPod® U2
- iPod® classic
- iPod® nano
- iPod® touch
- iPhone®<sup>1</sup>

Ces modèles sont ci-après désignés par iPod®.

Cette notice d'utilisation renvoie à la notice d'utilisation du véhicule. Veuillez tenir celle-ci à portée de main.

Pour toute question concernant l'utilisation de l'iPod® hors du véhicule, consultez la notice d'utilisation de l'iPod®.

1. Vous pouvez utiliser la fonction iPod® de l'iPhone® par l'intermédiaire du Kit interface iPod®.

L'iPod® est raccordé via l'Interface Kit au système COMAND ou au système audio. L'Interface Kit a besoin d'une prise AUX.

Cette notice d'utilisation fait partie intégrante du véhicule. Par conséquent, elle doit toujours se trouver à bord et être remise au nouveau propriétaire en cas de revente du véhicule.

- Lorsque l'iPod® est connecté, la "Click Wheel" (molette cliquable) de l'iPod® est désactivée.
- Nous vous conseillons d'installer la version logicielle la plus récente sur l'iPod®. Pour plus de précisions, reportez-vous à la notice d'utilisation de l'iPod®.

- Pour obtenir une qualité sonore optimale et pour éviter des variations de volume, nous vous conseillons d'utiliser iTunes® pour convertir vos CD. L'égaliseur doit être désactivé sur l'iPod®. Pour plus de détails, consultez la notice d'utilisation de l'iPod®.
- Lorsque l'iPod® est connecté, la recharge de la batterie s'effectue via l'Interface Kit dès que la clé est tournée en position 2 dans le contacteur d'allumage.
- L'iPod® n'est pas conçu pour supporter les températures extrêmes qui peuvent être atteintes dans le véhicule. Il peut par conséquent être endommagé. C'est pourquoi nous vous conseillons de ne pas laisser votre iPod® dans le véhicule lorsque celui-ci est stationné.



## Connecter l'iPod®/Sélectionner l'iPod®

### Connecter l'iPod®

1. Ouvrez la boîte à gants.
2. Connectez l'iPod® et posez-le dans la boîte à gants.

### Sélectionner l'iPod®

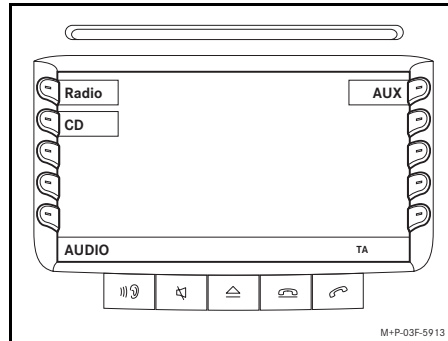

#### Nota

L'utilisation est décrite pour le système COMAND de la Classe M, W 164. Sur les autres séries, les fonctions peuvent être configurées de façon analogue. Les opérations à effectuer pour passer au menu Audio AUX sont décrites dans la notice d'utilisation de votre système audio.

1. Branchez le système COMAND ou le système audio.
2. Appuyez sur la touche de fonction AUDIO pour lire des fichiers musicaux.

ou

2. Appuyez sur la touche de fonction VIDEO pour lire des fichiers vidéo.
3. Appuyez sur la touche multifonction AUX.

L'iPod® est activé via le système de commande et poursuit les fonctions sélectionnées avant la connexion.

#### Nota

Si le message **Erreur** apparaît sur le visuel multifonction, réinitialisez l'iPod® (fonction remise à zéro). Pour plus de précisions, reportez-vous à la notice d'utilisation de l'iPod®.

## Symboles utilisés sur le volant multifonction





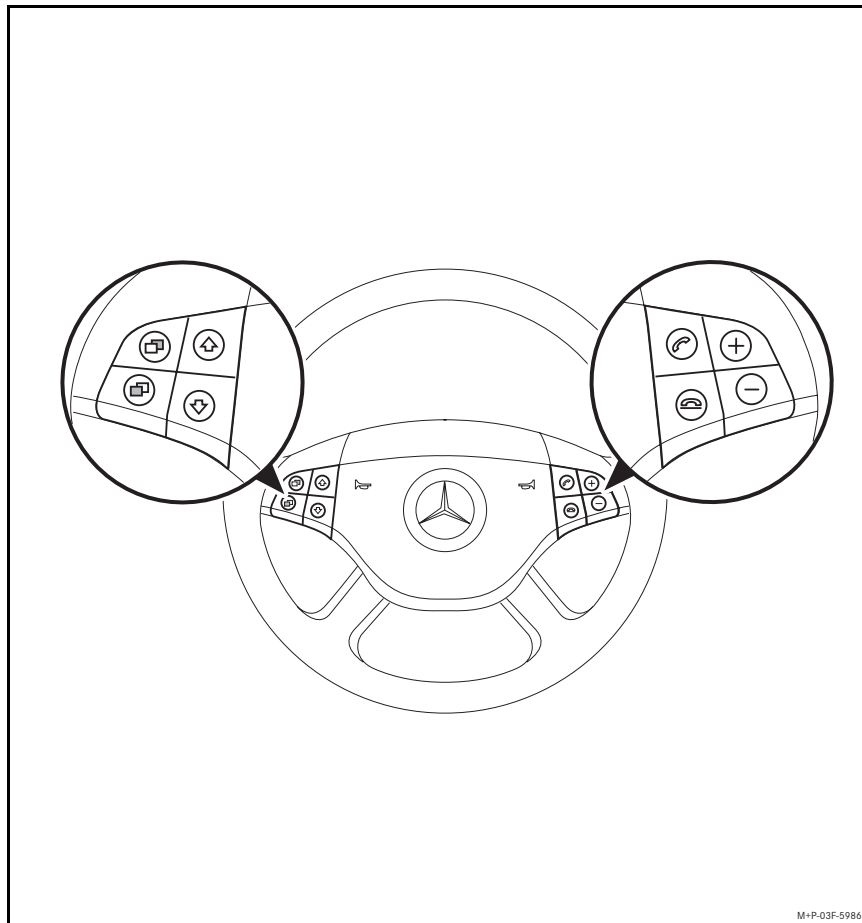



### Nota

L'illustration présente le volant multifonction de la Classe M, W 164. Sur les autres séries, les fonctions peuvent être configurées de façon analogue.









## Symboles utilisés sur le volant multifonction

### Mode navigation

1.  Défiler vers le bas.
2.  Défiler vers le haut.
3.  Confirmer la sélection.
4.  Retourner au niveau de menu immédiatement supérieur.
5.  Augmenter le volume sonore.
6.  Diminuer le volume sonore.
7.  /  Accéder au menu principal de l'iPod® à partir d'autres menus.

### Mode lecture

1.  Pression courte: passage au morceau suivant/à la vidéo suivante.  
Pression longue: avance rapide du morceau actuel/de la vidéo actuelle.
2.  Pression brève: répétition du morceau actuel/de la vidéo actuelle.  
Pression longue: retour rapide du morceau actuel/de la vidéo actuelle.
3.  Démarrer la lecture.
4.  Passer en mode navigation.
5.  Augmenter le volume sonore.
6.  Diminuer le volume sonore.



## Commande via le volant multifonction

### Risque d'accident

Utilisez l'iPod® uniquement lorsque les conditions de circulation le permettent. Sinon, votre attention risque d'être détournée de la circulation et vous risquez de provoquer un accident et de vous blesser ou de blesser d'autres personnes.

Ne portez pas d'écouteurs lorsque vous conduisez. Sinon, vous risquez de ne pas entendre d'éventuels bruits importants.

### Régler le volume sonore

1. Appuyez sur la touche .  
Le volume sonore augmente.
2. Appuyez sur la touche .  
Le volume sonore diminue.

### Mode lecture





### Démarrer la lecture

1. Appuyez sur la touche .  
La lecture commence, le message iPod> apparaît sur le visuel multifonction.



### Nota

La lecture de vidéos avec le Kit interface iPod® dépend de la version logicielle de votre iPod® (voir page 38). Pour une bonne restitution des vidéos, réglez le «signal TV» sur «PAL» sur votre iPod® (voir la notice d'utilisation de l'iPod®).

### Avance/retour rapide

1. Appuyez sur la touche  et maintenez-la ainsi.  
Défilement en avant du morceau actuel/de la vidéo actuelle.
2. Appuyez sur la touche  et maintenez-la ainsi.  
Défilement en arrière du morceau actuel/de la vidéo actuelle.

### Changer de morceau/de vidéo

1. Appuyez sur la touche .  
Lecture du morceau suivant/de la vidéo suivante.
2. Appuyez sur la touche .  
Répétition du morceau précédent/de la vidéo précédente ou répétition du morceau actuel/de la vidéo actuelle (si le temps de lecture écoulé est supérieur à 5 secondes environ).

### Nota

Si un iPod® touch ou un iPhone® est combiné avec l'Interface Kit iPod®, c'est toujours le morceau précédent qui est répété lorsque vous appuyez sur la touche .

## Mode navigation

### Nota

En fonction du mode choisi, quatre fonctions sont possibles:

1. Appuyez sur la touche  ou  pour passer à un autre sous-menu à l'intérieur d'un menu.
2. Appuyez sur la touche  pour choisir un sous-menu.
3. Appuyez sur la touche  et maintenez-la ainsi pour passer au premier fichier d'une liste existante (par exemple une liste de morceaux).
4. Appuyez sur la touche  pour passer au menu supérieur.

## Passer au menu principal

1. Appuyez sur la touche  jusqu'à ce que le menu principal apparaisse.

Le mode navigation du menu iPod® s'affiche sur le visuel multifonction (reconnaissable au message iPod).

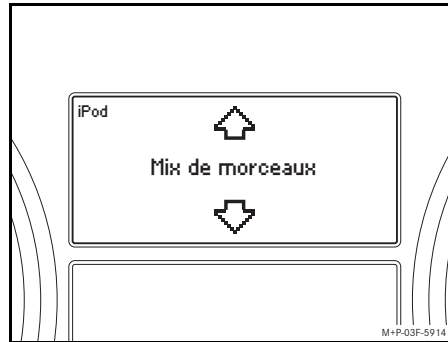

### Nota



Si aucune sélection n'a été effectuée dans un intervalle de 12 secondes environ, le visuel multifonction repasse en mode lecture (iPod> s'affiche).

Les fonctions suivantes peuvent être choisies dans le menu principal:

- Lecture aléatoire
- Listes de lecture
- Artistes
- Albums
- Morceaux
- Genres
- Compositeurs
- Livres audio
- Podcasts
- Vidéos

## Commande via le volant multifonction

### Changer à l'intérieur du menu principal

1. Appuyez sur la touche .  
Vous accédez au sous-menu suivant du menu principal.
2. Appuyez sur la touche .  
Vous accédez au sous-menu précédent du menu principal.

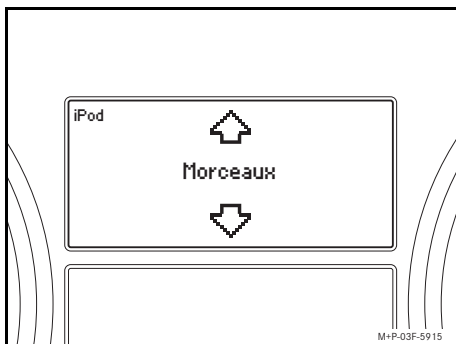



3. Appuyez sur la touche .

La fonction affichée est choisie.

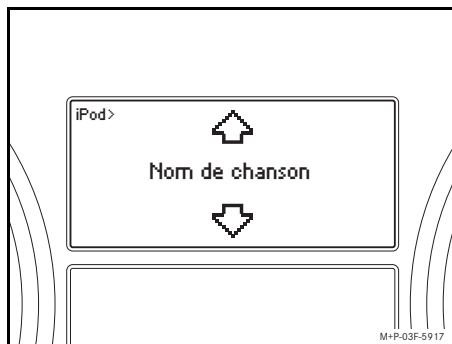

La sélection est confirmée, morceau par exemple. Le visuel multifonction passe au premier morceau de la liste.



### Changer à l'intérieur d'un menu choisi

1. Appuyez sur la touche .  
Vous accédez au sous-menu suivant.
2. Appuyez sur la touche .  
Vous accédez au sous-menu précédent.

#### Nota

Si vous appuyez plus longtemps sur la touche  ou , la liste défile plus ou moins rapidement sur le visuel multifonction, selon sa longueur.

Exemple: si la liste comporte 200 morceaux, ceux-ci défilent par groupe de 10.

## Commande via le volant multifonction

- Appuyez sur la touche .

Vous accédez au niveau de menu immédiatement supérieur du visuel multifonction.

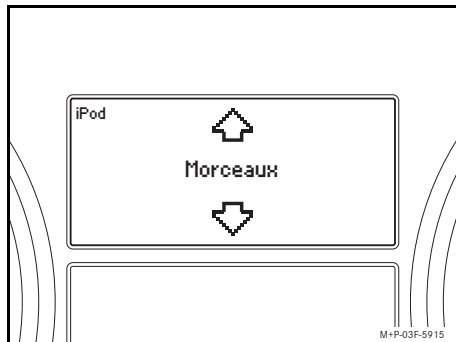

### Lecture de morceaux/vidéos choisis

- Appuyez sur la touche .

Lecture du morceau choisi/de la vidéo choisie. Le mode lecture apparaît sur le visuel multifonction (reconnaissable au message iPod>).



Ou

- Appuyez sur la touche  et maintenez-la ainsi.

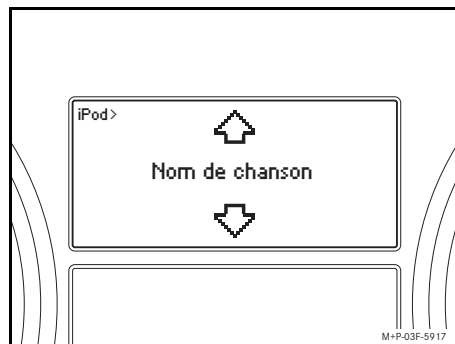
Le premier morceau/la première vidéo d'une liste de lecture, d'un artiste ou d'un album, par exemple, est joué.



### Lecture aléatoire

- Passez au menu principal (voir page 35).
- Appuyez sur la touche  ou  jusqu'à ce que Mix de morceaux s'affiche sur le visuel multifonction.

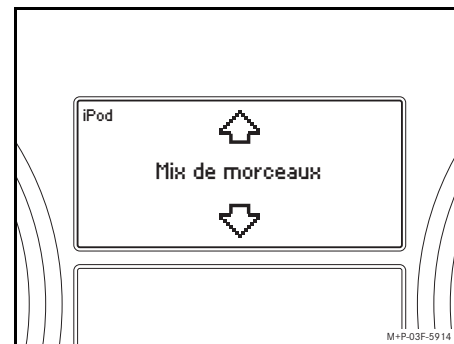



- Appuyez sur la touche .

La lecture du mix de morceaux commence.



## Téléphoner/Logiciel

### Téléphoner

Si vous recevez un appel alors que l'iPod® se trouve en mode navigation ou lecture ou si vous souhaitez téléphoner, les touches  et  du volant multifonction passent à la fonction téléphone. Vous disposez alors des possibilités suivantes :

#### Prendre un appel :

1. Appuyez sur la touche .

Le son de l'iPod® est coupé. Sur le visuel multifonction, le mode lecture continue de s'afficher. Appuyez sur la touche  ou sur la touche  du visuel multifonction autant de fois qu'il est nécessaire pour faire apparaître l'affichage correspondant au téléphone.



#### Terminer une communication :

1. Appuyez sur la touche .

La lecture des morceaux se poursuit. Le mode navigation du menu iPod® apparaît brièvement sur le visuel multifonction. Si vous n'appuyez sur aucune autre touche, le visuel multifonction affiche de nouveau iPod>.

### Rejeter un appel :

1. Appuyez sur la touche .

Si vous rejetez un appel entrant, le son de l'iPod® est coupé jusqu'à ce que l'appel soit renvoyé vers votre boîte vocale. Sur le visuel multifonction, le mode lecture continue de s'afficher. Appuyez sur la touche  ou sur la touche  du visuel multifonction autant de fois qu'il est nécessaire pour faire apparaître l'affichage correspondant au téléphone.

#### Passer un appel :

Pour plus d'informations sur la façon de passer un appel, consultez la notice d'utilisation COMAND ou la notice d'utilisation du véhicule (pour les véhicules non équipés du système COMAND).

### Logiciel

La lecture de vidéos est possible à partir de la version logicielle<sup>1</sup> indiquée :

iPod® génération 4	-
iPod® génération 5	1.2.0
iPod® photo	-
iPod® vidéo	1.2.0
iPod® mini	-
iPod® U2	-
iPod® classic	1.0.3
iPod® classic 120 Go	2.0.0
iPod® nano génération 1	-
iPod® nano génération 2	-
iPod® nano génération 3	1.0.3
iPod® nano génération 4	1.0.2
iPod® touch génération 1	2.0.0
iPod® touch génération 2	2.1.1
iPhone®	2.1.0
iPhone® 3G	2.1.0

1. Pour de plus amples informations concernant l'actualisation des logiciels, prenez contact avec votre vendeur iPod® et tenez compte de la notice d'utilisation de votre iPod®.



**¡Le deseamos que disfrute mucho de su nuevo iPod® Interface Kit de Mercedes-Benz!**

Felicidades por la compra de su nuevo iPod® Interface Kit.

Las presentes instrucciones de servicio le informan sobre el manejo de su iPod® en combinación con el sistema COMAND o Audio, y proporcionan indicaciones importantes relativas a su seguro manejo.

Mercedes-Benz adapta constantemente su iPod® Interface Kit al estado más actual de la técnica y, por tanto, se reserva el derecho a introducir modificaciones en la forma, el equipamiento y la técnica. Por ello no se podrá reclamar ningún derecho basándose en los datos, las ilustraciones y las descripciones presentes en estas instrucciones de servicio.

En un taller de servicio oficial Mercedes-Benz dispondrá en todo momento de ayuda y consejos.

Mercedes-Benz le desea mucho entretenimiento con su nuevo iPod® Interface Kit.

Mercedes-Benz Accessories GmbH

Una empresa de Daimler AG

## Índice

<b>Seguridad .....</b>	<b>41</b>
Explicación de los símbolos .....	41
Indicaciones relativas a la seguridad ..	41
<b>Indicaciones generales .....</b>	<b>42</b>
<b>Conexión del iPod® /</b>	
<b>Selección del iPod® .....</b>	<b>43</b>
<b>Explicación de los símbolos</b>	
<b>del volante multifuncional .....</b>	<b>44</b>
Modo de navegación .....	45
Modo de reproducción .....	45
<b>Manejo con el volante</b>	
<b>multifuncional .....</b>	<b>46</b>
Ajuste del volumen .....	46
Modo de reproducción .....	46
Modo de navegación .....	47
<b>Llamadas / Software .....</b>	<b>50</b>

### Explicación de los símbolos

#### **Indicación de advertencia**

Mediante esta indicación se le advierte de posibles peligros para su salud o vida.

#### **¡Importante!**

**Los fragmentos de texto marcados de esta forma le advierten del peligro de daños materiales o funcionales.**

#### **Indicación**

Las indicaciones marcadas de esta forma le proporcionan consejos e información detallada.

1. Estas enumeraciones explican los distintos pasos de manejo.

#### Indicación

Las indicaciones en el display multifuncional presentan este tipo de letra.

- Estas enumeraciones indican distintas posibilidades de selección.

### Indicaciones relativas a la seguridad

#### **¡Peligro de accidente!**

Conecte el iPod® únicamente cuando el vehículo esté parado. De lo contrario, podría distraerse del tráfico y causar un accidente.

No lleve puestos los cascos durante la marcha, ya que podría no oír ruidos importantes.

## Indicaciones generales

Las presentes instrucciones de servicio son válidas para todos los vehículos de Mercedes-Benz con un iPod® Interface Kit instalado. Los siguientes modelos de iPod® pueden combinarse con el Interface Kit:

- iPod® Generation 4
- iPod® Generation 5
- iPod® photo
- iPod® video
- iPod® mini
- iPod® U2
- iPod® classic
- iPod® nano
- iPod® touch
- iPhone®<sup>1</sup>.

En adelante se denominará a todos estos modelos iPod®.

En estas instrucciones de servicio se hace referencia a las instrucciones de servicio del vehículo. Téngalas a mano, por favor.

Para más indicaciones sobre el manejo del iPod® fuera del vehículo, consulte las instrucciones de servicio del iPod®.

1. Mediante el iPod® Interface Kit puede utilizarse la función iPod® del iPhone®.

El iPod® está conectado al sistema COMAND o Audio a través del Interface Kit. Para ello, el Interface Kit debe disponer de una conexión AUX.

Las presentes instrucciones de servicio pertenecen al vehículo. Por tanto, deberá llevarlas siempre en el vehículo y, en caso de venderlo, deberá cedérselas al nuevo propietario.

- Cuando el iPod® esté conectado, la rueda de control "Click Wheel" del iPod® deja de funcionar.
- Se recomienda instalar en el iPod® la última versión de software. Para saber cómo hacerlo, consulte las instrucciones de servicio del iPod®.

- Para obtener una óptima calidad de sonido y evitar variaciones en el volumen se recomienda utilizar el programa iTunes® para convertir CDs. En el iPod® debe estar desconectado el ecualizador. Para más información, consulte las instrucciones de servicio del iPod®.
- La batería del iPod® conectado se recarga a través del Interface Kit en cuanto se gire la llave de la cerradura de la dirección en la posición 2.
- El iPod® no está diseñado para soportar las temperaturas extremas que puedan surgir en el vehículo y, por tanto, podría sufrir daños. Por este motivo, no se recomienda dejar el iPod® en el vehículo mientras éste se encuentre estacionado.

## Conexión del iPod® / Selección del iPod®

### Conexión del iPod®

1. Abra la guantera.
2. Conecte el conector del iPod® y deposite el iPod® en la guantera.

### Selección del iPod®

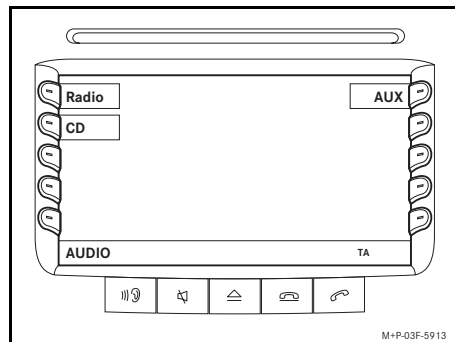

### Indicación

El manejo se describe tomando como referencia el sistema COMAND de la Clase M, W 164.

En otras series, es posible que las funciones estén dispuestas de forma similar. Puede consultar los pasos a seguir para cambiar al menú AUX de audio en las respectivas instrucciones de servicio de su sistema de Audio.

1. Conecte el sistema COMAND o Audio.
2. Pulse la tecla función AUDIO para reproducir archivos de música.

O bien:

2. Pulse la tecla función VIDEO para reproducir archivos de vídeo.
3. Pulse la tecla de función AUX.

El iPod® es activado por el sistema de mando y continúa con la función seleccionada antes de su conexión.

### Indicación

Si en el display multifuncional aparece el mensaje **Error**, el iPod® debe reiniciarse (función reset). Para saber cómo hacerlo, consulte las instrucciones de servicio del iPod®.

## Explicación de los símbolos del volante multifuncional





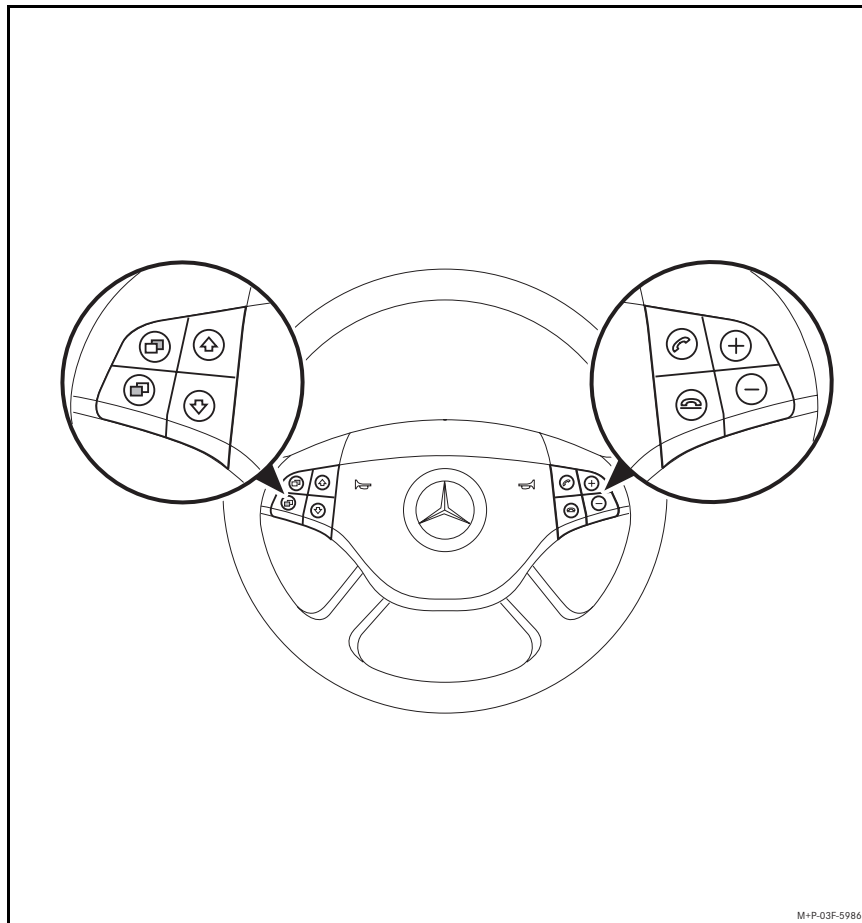



### Indicación

La figura muestra el volante multifuncional de la Clase M, serie W 164. En otras series las funciones pueden ser similares.









## Explicación de los símbolos del volante multifuncional

### Modo de navegación

1.  Desplazarse hacia abajo en el menú.
2.  Desplazarse hacia arriba en el menú.
3.  Confirmar la selección.
4.  Volver al menú superior.
5.  Subir el volumen.
6.  Bajar el volumen.
7.  /  Pasar de otros menús al menú principal del iPod®.

### Modo de reproducción

1.  Pulsación breve: salto a la canción/al vídeo siguiente.  
Pulsación larga: avance rápido de la canción/del vídeo en reproducción.
2.  Pulsación breve: repetición de la canción/del vídeo en reproducción.  
Pulsación larga: rebobinado rápido de la canción/del vídeo en reproducción.
3.  Iniciar reproducción.
4.  Cambiar al modo de navegación.
5.  Subir el volumen.
6.  Bajar el volumen.

## Manejo con el volante multifuncional

### ⚠ ¡Peligro de accidente!

Utilice el iPod® únicamente cuando lo permita el estado del tráfico. De lo contrario, podría distraerse del tráfico y causar un accidente, en el que usted y otras personas podrían resultar lesionados.

No lleve puestos los auriculares mientras conduzca, ya que podría no oír ruidos importantes.

### Ajuste del volumen

1. Pulse la tecla **+**.  
El volumen sube.
2. Pulse la tecla **-**.  
El volumen baja.

### Modo de reproducción

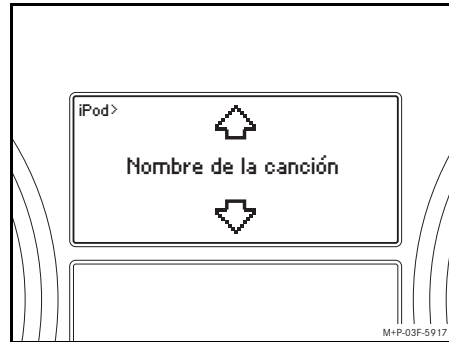

### Inicio de la reproducción

1. Pulse la tecla **⏮**.  
La reproducción comienza y se muestra la indicación **iPod>** en el display multifuncional.

### Indicación

La reproducción de vídeos mediante el iPod® Interface Kit depende de la versión de software de su iPod®, véase la página 50. Para poder reproducir vídeos sin perturbaciones debe estar ajustado en el iPod® el ajuste "Señal de TV" en "PAL", véanse las instrucciones de servicio del iPod®.

### Avance y retroceso rápido

1. Mantenga pulsada la tecla **⏭**.  
Avance de la canción/del vídeo actualmente en reproducción.
2. Mantenga pulsada la tecla **⏮**.  
Retroceso de la canción/del vídeo actualmente en reproducción.

### Cambio de canción/vídeo

1. Pulse la tecla **⏭**.  
Reproducción de la canción/del vídeo siguiente.
2. Pulse la tecla **⏮**.  
Repetición de la canción/del vídeo anterior o repetición de la canción/del vídeo actualmente en reproducción si la reproducción dura ya más de 5 segundos.

### Indicación





Si se ha combinado un iPod® touch o un iPhone® con el iPod® Interface Kit, al pulsar la tecla **⏮** siempre se repite la canción anterior.



## Modo de navegación

### Indicación

Es posible seleccionar cuatro funciones dependiendo del modo actual:

1. Pulse la tecla  o  para pasar a otro registro de la lista dentro de un menú.
2. Pulse la tecla  para seleccionar una opción del menú.
3. Mantenga pulsada la tecla  para pasar al primer archivo de la lista disponible (por ejemplo, lista de canciones).
4. Pulse la tecla  para pasar al menú superior.

## Volver al menú principal

1. Pulse la tecla  varias veces hasta que aparezca el menú principal.

El modo de navegación del menú del iPod® aparece en el display multifuncional (puede reconocerse por la indicación iPod).

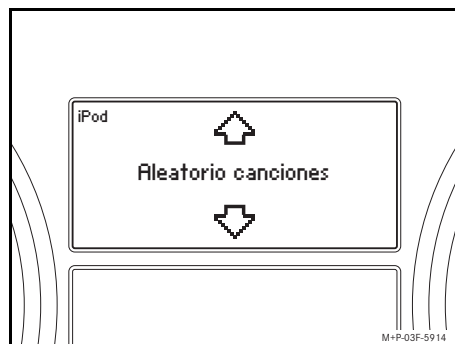

### Indicación

Si no realiza ninguna selección durante 12 segundos, el display multifuncional vuelve al modo de reproducción (indicación iPod>).

En el menú principal puede seleccionar las siguientes opciones:

- aleatorio canciones
- listas de reproducción
- artistas
- álbumes
- canciones
- géneros
- autores
- Audiolibros
- Podcast
- Vídeos

## Manejo con el volante multifuncional

### Cambio dentro del menú principal

1. Pulse la tecla .

Se selecciona la opción inferior en el menú principal.

2. Pulse la tecla .

Se selecciona la opción superior en el menú principal.

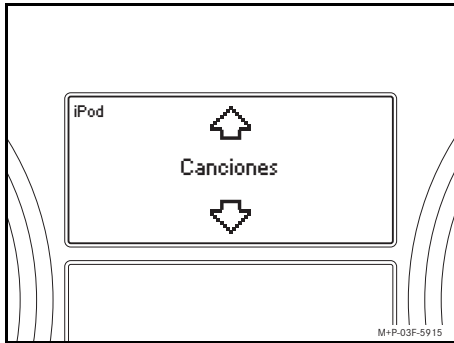

3. Pulse la tecla .

Se selecciona la opción actual.

Se confirma la selección, por ejemplo, canciones. El display multifuncional pasa a la primera canción de la lista.

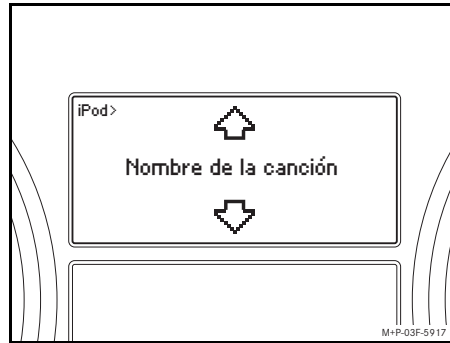

### Cambio dentro de un menú seleccionado



1. Pulse la tecla .

Se selecciona la opción inferior.

2. Pulse la tecla .

Se selecciona la opción superior.

#### Indicación

Si mantiene pulsada la tecla  o , la indicación del display multifuncional cambia en una secuencia más rápida, dependiendo de la longitud de la lista.

Ejemplo: con una lista de 200 canciones, la indicación va pasando de diez en diez.

## Manejo con el volante multifuncional

3. Pulse la tecla .

La indicación del display multifuncional cambia al menú superior.

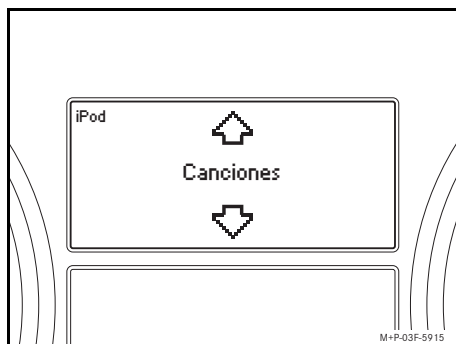

### Reproducción de las canciones seleccionadas/de los vídeos seleccionados

1. Pulse la tecla .

Reproducción de las canciones seleccionadas/de los vídeos seleccionados. El modo de reproducción aparece en el display multifuncional (puede reconocerse por la indicación iPod>).



O bien:

1. Mantenga pulsada la tecla .

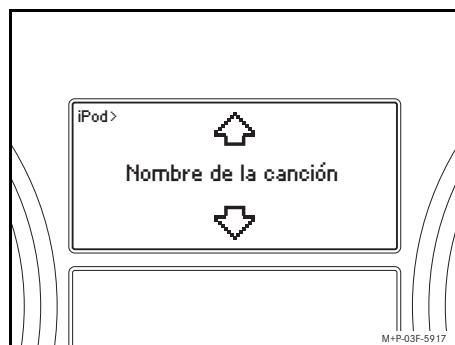
Se reproduce la primera canción/el primer vídeo, por ejemplo, de una lista de reproducción, de un artista o de un álbum.



### Reproducción aleatoria de canciones

1. Cambie al menú principal (véase página 47).
2. Pulse la tecla  o  hasta que aparezca Aleatorio canciones en el display multifuncional.





3. Pulse la tecla .

Comienza la reproducción aleatoria de canciones.



## Llamadas / Software

### Llamadas

Si recibe una llamada o desea efectuarla mientras que el menú del iPod® se encuentra en el modo de reproducción o navegación, las teclas  y  del volante multifuncional cambian a la función de teléfono. A continuación, puede seleccionar las siguientes opciones:

#### Aceptar la llamada:

1. Pulse la tecla .

El iPod® se silencia. En el display multifuncional sigue apareciendo el modo de reproducción. Para acceder a la indicación del teléfono, pulse la tecla  o  varias veces hasta que aparezca en el display multifuncional.



#### Finalizar la llamada:

1. Pulse la tecla .

La reproducción continúa. En el display multifuncional aparece brevemente el modo de navegación del menú del iPod®. Si no pulsa ninguna otra tecla, el display multifuncional vuelve a la indicación iPod>.

### Rechazar la llamada:

1. Pulse la tecla .

Si rechaza una llamada entrante, el iPod® se silencia hasta que la llamada se desvíe al buzón de voz del teléfono móvil. En el display multifuncional sigue apareciendo el modo de reproducción. Para acceder a la indicación del teléfono, pulse la tecla  o  varias veces hasta que aparezca en el display multifuncional.

### Realizar una llamada:

Para obtener información detallada sobre cómo realizar una llamada, observe las instrucciones del sistema COMAND o las instrucciones de servicio del vehículo (en caso de que el vehículo no disponga del sistema COMAND).

### Software

La reproducción de vídeos es posible a partir de la versión de software<sup>1</sup> indicada:

iPod® Generation 4	-
iPod® Generation 5	1.2.0
iPod® photo	-
iPod® video	1.2.0
iPod® mini	-
iPod® U2	-
iPod® classic	1.0.3
iPod® 120GB classic	2.0.0
iPod® nano Generation 1	-
iPod® nano Generation 2	-
iPod® nano Generation 3	1.0.3
iPod® nano Generation 4	1.0.2
iPod® touch Generation 1	2.0.0
iPod® touch Generation 2	2.1.1
iPhone®	2.1.0
iPhone® 3G	2.1.0

1. Si desea obtener información sobre las actualizaciones de software, póngase en contacto con el vendedor de su iPod® y tenga en cuenta las indicaciones de las instrucciones de servicio de su iPod®.

**Complimenti per la scelta del Suo nuovo kit d'interfaccia Mercedes-Benz per iPod®!**

Ci congratuliamo con Lei per l'acquisto del nuovo kit d'interfaccia per iPod®.

Nelle presenti Istruzioni d'uso sono contenute informazioni importanti per l'utilizzo sicuro dell'iPod® in combinazione con il COMAND o un impianto audio.

Mercedes-Benz adegua costantemente il proprio kit d'interfaccia per iPod® al livello tecnologico più avanzato, riservandosi pertanto il diritto di apportare modifiche alla forma, all'equipaggiamento e al contenuto tecnologico. Per tali motivi non sono rivendicabili diritti in base a dati, illustrazioni e descrizioni contenuti nelle presenti Istruzioni d'uso.

I Punti di Assistenza Mercedes-Benz saranno lieti di assisterLa in qualsiasi momento, fornendoLe ulteriori consigli.

La Mercedes-Benz Le augura buon divertimento con il Suo nuovo kit d'interfaccia per iPod®.

Mercedes-Benz Accessories GmbH  
Un'Azienda del Gruppo Daimler AG

## Indice

<b>Sicurezza .....</b>	<b>53</b>
Spiegazione dei simboli .....	53
Avvertenze di sicurezza .....	53
<b>Avvertenze generali .....</b>	<b>54</b>
<b>Collegamento iPod® /</b>	
<b>Selezione iPod® .....</b>	<b>55</b>
<b>Spiegazione dei simboli nel volante</b>	
<b>multifunzione .....</b>	<b>56</b>
Modalità di navigazione .....	57
Modalità Play .....	57
<b>Azionamento mediante il volante</b>	
<b>multifunzione .....</b>	<b>58</b>
Regolazione del volume .....	58
Modalità Play .....	58
Modalità di navigazione .....	59
<b>Chiamate / Software.....</b>	<b>62</b>

## Spiegazione dei simboli

### Avvertimento

Questo simbolo e la relativa avvertenza richiamano l'attenzione su eventuali pericoli per la salute e l'incolumità delle persone.

### Importante!

**Questo testo indica un pericolo di danni materiali e anomalie di funzionamento.**

### Avvertenza

Questa avvertenza indica consigli o ulteriori informazioni.

1. Gli elenchi numerati indicano le singole operazioni da eseguire.

Messaggio sul display

Le indicazioni visualizzate sul display multifunzione sono stampate con questo carattere.

- Gli elenchi puntati indicano le possibilità di selezione disponibili.

## Avvertenze per la sicurezza

### Pericolo di incidenti

Collegare l'iPod® solo a veicolo fermo. In caso contrario, sussiste il rischio di distogliere l'attenzione dalla circolazione stradale e causare un incidente.

Durante la marcia non utilizzare auricolari poiché si potrebbero non udire importanti rumori.

## Avvertenze generali

Le presenti Istruzioni d'uso sono valide per tutti i veicoli Mercedes-Benz dotati del kit d'interfaccia "iPod® Interface Kit". I seguenti modelli di iPod® possono essere utilizzati in combinazione con l'Interface Kit:

- iPod® Generation 4
- iPod® Generation 5
- iPod® photo
- iPod® video
- iPod® mini
- iPod® U2
- iPod® classic
- iPod® nano
- iPod® touch
- iPhone<sup>1</sup>®.

Questi modelli vengono indicati qui di seguito come iPod®.

Le presenti Istruzioni d'uso contengono rimandi alle Istruzioni d'uso del veicolo. Si raccomanda pertanto di tenere tale manuale a portata di mano.

Per le avvertenze sull'uso dell'iPod® all'esterno del veicolo consultare il libretto di istruzioni dell'iPod®.

1. Con l'iPod® Interface Kit è possibile utilizzare la funzione iPod® dell'iPhone®.

L'iPod® è collegato mediante l'Interface Kit al sistema COMAND o al sistema audio. A tal fine l'Interface Kit necessita di un collegamento AUX.

Le presenti Istruzioni d'uso sono parte integrante del veicolo. Pertanto devono essere sempre conservate al suo interno e, in caso di vendita, consegnate al nuovo proprietario.

- Con l'iPod® collegato la ghiera cliccabile dell'iPod® non è attiva.
- Si raccomanda di installare sull'iPod® una versione aggiornata del software. Per l'esatta procedura consultare il libretto di istruzioni dell'iPod®.

- Per ottenere una qualità ottimale del suono ed evitare variazioni di volume si raccomanda l'utilizzo di iTunes® per la conversione dei CD. Si consiglia di disattivare l'equalizzatore dell'iPod®. Per informazioni dettagliate consultare il libretto di istruzioni dell'iPod®.
- La batteria di un iPod® collegato viene caricata mediante il kit d'interfaccia non appena la chiave del veicolo viene inserita nel blocchetto di accensione e portata in posizione 2.
- L'iPod® non è stato studiato per l'uso in veicoli a temperature estremamente elevate e può di conseguenza subire danni. Si raccomanda pertanto di non lasciare l'iPod® a bordo quando il veicolo è parcheggiato.



## Collegamento iPod®/Selezione iPod®

### Collegamento iPod®

1. Aprire il vano portaoggetti.
2. Collegare all'iPod® il connettore e riporre l'iPod® nel vano portaoggetti.

### Selezione iPod®

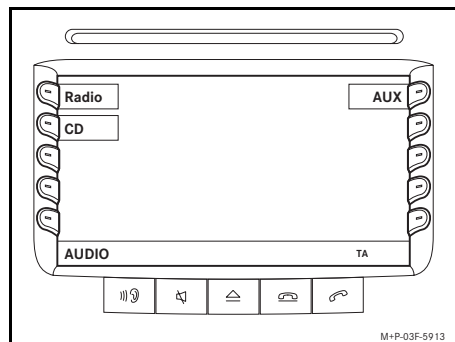

#### Avvertenza

Le indicazioni qui riportate sono descritte prendendo come esempio il sistema COMAND della Classe M, W 164. Per altri modelli di veicolo della Casa le funzioni possono essere simili a quelle qui descritte. Per informazioni sui comandi da azionare per la selezione del menu Audio-AUX consultare le Istruzioni d'uso del sistema audio montato sul proprio veicolo.

1. Attivare il sistema COMAND o il sistema audio.
2. Premere il softkey AUDIO, per avviare la riproduzione di file audio.

Oppure

2. Premere il softkey VIDEO, per avviare la riproduzione di file video.
3. Premere il softkey AUX.

L'iPod® viene attivato dal sistema di comando ed esegue la funzione selezionata prima del collegamento.

#### Avvertenza

Se sul display multifunzione viene visualizzato il messaggio **Errore**, l'iPod® deve essere ripristinato (funzione Reset). Per l'esatta procedura consultare il libretto di istruzioni dell'iPod®.

## Spiegazione dei simboli sul volante multifunzione





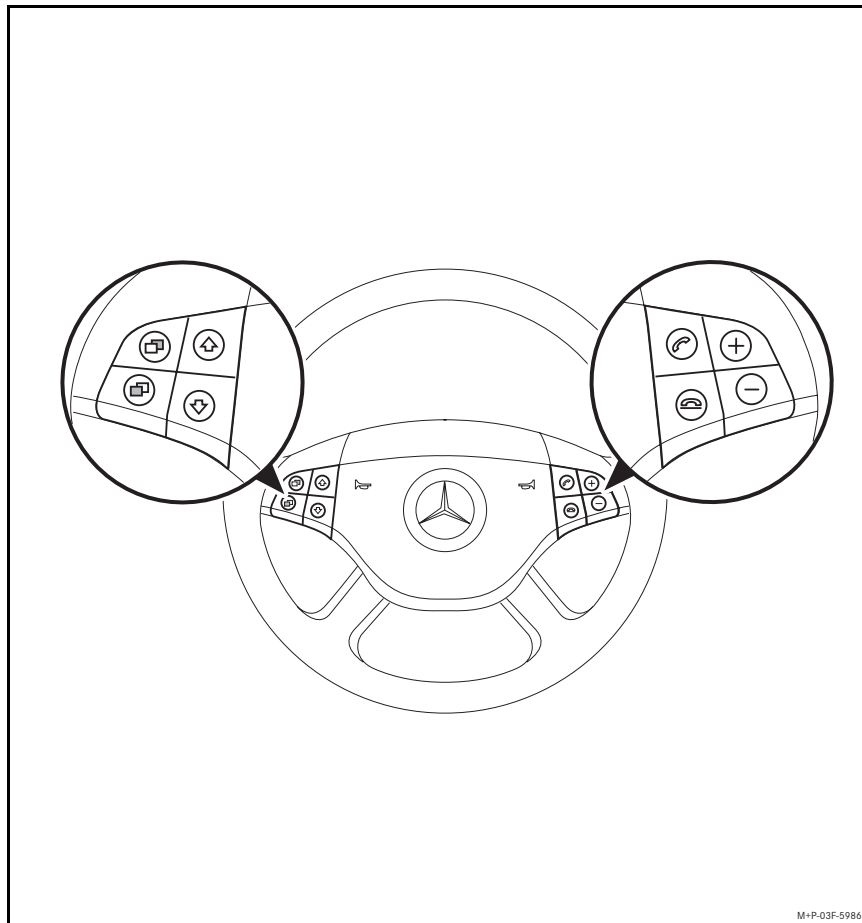



### Avvertenza

La figura indica il volante multifunzione della Classe M, W 164. In altre serie costruttive le funzioni assegnate ai tasti sono state configurate in modo analogo.









## Spiegazione dei simboli sul volante multifunzione

### Modalità di navigazione

1.  Scorrimento del menu verso il basso.
2.  Scorrimento del menu verso l'alto.
3.  Conferma della selezione effettuata.
4.  Ritorno al livello immediatamente superiore del menu.
5.  Aumento del volume.
6.  Riduzione del volume.
7.  /  Passaggio al menu principale dell'iPod® da altri menu.

### Modalità di riproduzione

1.  Pressione breve sul pulsante: passaggio al brano/al video successivo.  
Pressione lunga sul pulsante: avanzamento rapido nel brano/nel video attuale.
2.  Breve pressione sul pulsante: ripetizione del brano/del video riprodotto.  
Pressione lunga sul pulsante: riavvolgimento rapido nel brano/nel video attuale.
3.  Avvio riproduzione.
4.  Commutazione in modalità di navigazione.
5.  Aumento del volume.
6.  Riduzione del volume.



## Azionamento mediante il volante multifunzione

### Pericolo di incidenti

Utilizzare l'iPod® solo quando le condizioni del traffico lo consentono. In caso contrario si rischia di distogliere l'attenzione dalla circolazione stradale e di causare un incidente provocando lesioni a se stessi e ad altre persone.

Durante la marcia non utilizzare auricolari poiché si potrebbero non udire importanti rumori.

### Regolazione del volume

1. Premere il tasto .  
Il volume aumenta.
2. Premere il tasto .  
Il volume diminuisce.

### Modalità di riproduzione



### Avvio della riproduzione



1. Premere il tasto .

La riproduzione ha inizio sul display multifunzione quando viene visualizzata la scritta `iPod>`.



### Avvertenza

La riproduzione video tramite l'iPod® Interface Kit dipende dalla versione di software installata sull'iPod®, vedi pagina 62. Per una corretta riproduzione di video, sull'iPod® è necessario attivare la funzione "Segnale TV" su "PAL", vedi le istruzioni d'uso dell'iPod®.

### Avanzamento/riavvolgimento rapido

1. Premere e mantenere premuto il tasto .  
Avanzamento rapido del brano/del video attuale.
2. Premere e mantenere premuto il tasto .  
Riavvolgimento rapido del brano/del video attuale.

### Selezione di un altro brano/di un altro video

1. Premere il tasto .  
Riproduzione del brano/del video successivo.
2. Premere il tasto .  
Riproduzione del brano/del video precedente o del brano/del video attuale, se la riproduzione è già avviata da più di circa 5 secondi.

### Avvertenza





Se vengono collegati un iPod® touch oppure un iPhone® all'iPod® Interface Kit, premendo il tasto  viene riprodotto sempre il brano precedente.

## Azionamento mediante il volante multifunzione

### Modalità di navigazione

#### Avvertenza

A seconda della modalità di navigazione si possono selezionare quattro funzioni:

1. Premere il tasto  o  per selezionare un'altra voce di menu all'interno di un menu.
2. Premere il tasto  per selezionare una voce del menu.
3. Premere e mantenere premuto il tasto  per selezionare il primo file di un elenco esistente (p.es. elenco dei brani).
4. Premere il tasto  per passare al menu immediatamente superiore.

### Passaggio al menu principale

1. Premere una o più volte il tasto  finché viene visualizzato il menu principale.

La modalità di navigazione del menu dell'iPod® viene visualizzata sul display multifunzione (riconoscibile dall'indicazione iPod>).

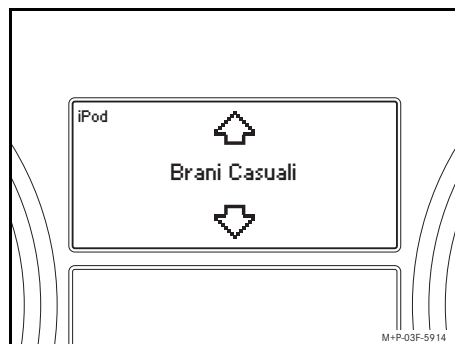

#### Avvertenza

Se entro circa 12 secondi non viene effettuata alcuna selezione, il display multifunzione ritorna in modalità play (visualizzazione iPod>).

Le seguenti funzioni possono essere selezionate dal menu principale:

- Riproduzione casuale dei brani
- Elenchi personalizzati dei brani
- Interpreti
- Album
- Brani
- Generi
- Compositori
- Audiolibri
- Podcast
- Video

## Azionamento mediante il volante multifunzione

### Selezione di funzioni all'interno del menu principale

1. Premere il tasto .

La selezione nel menu principale si sposta verso il basso.

2. Premere il tasto .

La selezione nel menu principale si sposta verso l'alto.

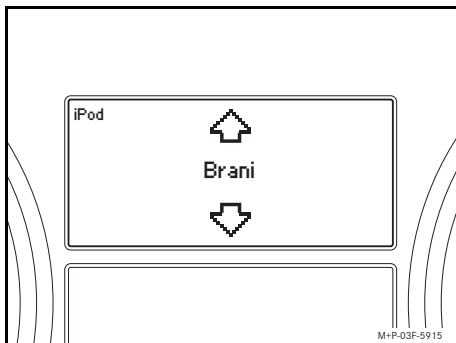

3. Premere il tasto .

La funzione visualizzata viene selezionata.

La selezione è confermata, p. es. brano. Il display multifunzione passa al primo brano nell'elenco.



### Selezione all'interno di un menu selezionato



1. Premere il tasto .

La selezione si sposta verso il basso.

2. Premere il tasto .

La selezione si sposta verso l'alto.

### Avvertenza

Se il tasto  o  viene premuto a lungo, le indicazioni sul display multifunzione variano, a seconda della lunghezza dell'elenco, in un sequenza più rapida.

Esempio: con un elenco di 200 brani, il display visualizza 10 brani per volta.

## Azionamento mediante il volante multifunzione

3. Premere il tasto .

La visualizzazione sul display multifunzione passa al livello del menu immediatamente superiore.

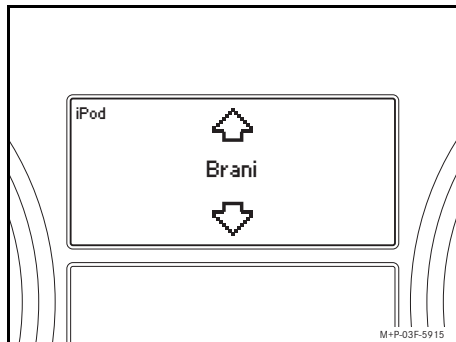

### Riproduzione di brani/di video selezionati

1. Premere il tasto .

Riproduzione del brano/del video selezionato. Sul display multifunzione viene visualizzata la modalità play (riconoscibile dall'indicazione iPod>).



Oppure

1. Premere e mantenere premuto il tasto .

Viene riprodotto il primo brano/il primo video, p.es. di un elenco di brani, di un interprete o di un album.



### Riproduzione casuale dei brani

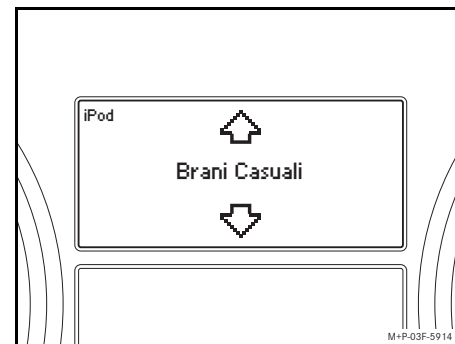

1. Passare al menu principale (vedi pagina 59).
2. Premere il tasto  o , finché sul display multifunzione viene visualizzato Brani casuali.



3. Premere il tasto .
- Inizia la riproduzione casuale dei brani.



## Chiamate / Software

### Uso del telefono

Se l'iPod® si trova in modalità Play o in modalità di navigazione e arriva una chiamata o se si desidera effettuare una chiamata, i tasti  e  sul volante multifunzione commutano nelle funzioni del telefono. In questo caso sono selezionabili le seguenti funzioni:

#### Accettazione della chiamata

1. Premere il tasto .

L' iPod® è in modalità "mute". Sul display multifunzione continua ad essere visualizzata la modalità Riproduzione. Per richiamare la visualizzazione telefono premere una o più volte il tasto  o  finché la visualizzazione appare sul display multifunzione.



#### Conclusione della conversazione

1. Premere il tasto .

La riproduzione dei brani viene ripresa. Sul display multifunzione viene visualizzata brevemente la modalità di navigazione del menu dell'iPod®. Se non vengono azionati altri tasti, il display multifunzione ritorna alla visualizzazione iPod>.

### Rifiuto di una chiamata

1. Premere il tasto .

Se viene rifiutata una chiamata in arrivo, l'iPod® passa in modalità "mute" finché la chiamata non sia stata trasferita alla segreteria telefonica del cellulare. Sul display multifunzione continua ad essere visualizzata la modalità di riproduzione. Per richiamare la visualizzazione telefono premere una o più volte il tasto  o  finché la visualizzazione appare sul display multifunzione.

### Esecuzione di una telefonata

Per informazioni dettagliate su come eseguire una telefonata osservare le istruzioni d'uso specifiche del COMAND o le Istruzioni d'uso della vettura (per le vetture senza sistema COMAND).

### Software

La riproduzione di video è possibile a partire dalla versione software<sup>1</sup> indicata:

iPod® Generation 4	-
iPod® Generation 5	1.2.0
iPod® photo	-
iPod® video	1.2.0
iPod® mini	-
iPod® U2	-
iPod® classic	1.0.3
iPod® 120GB classic	2.0.0
iPod® nano Generation 1	-
iPod® nano Generation 2	-
iPod® nano Generation 3	1.0.3
iPod® nano Generation 4	1.0.2
iPod® touch Generation 1	2.0.0
iPod® touch Generation 2	2.1.1
iPhone®	2.1.0
iPhone® 3G	2.1.0

1. Per informazioni riguardanti l'aggiornamento del software contattare un rivenditore di iPod® e prestare attenzione alle indicazioni riportate nelle istruzioni d'uso dell'iPod®.



**Veel plezier met uw nieuwe Mercedes-Benz iPod® interface-kit!**

Van harte gefeliciteerd met uw nieuwe iPod® interface-kit.

Deze handleiding informeert u over het bedienen van uw iPod® in combinatie met een COMAND- of audiosysteem en geeft u belangrijke tips voor een veilige bediening.

Mercedes-Benz past zijn iPod® interface-kit voortdurend aan de stand van de techniek aan en behoudt zich daarom wijzigingen in vorm, uitrusting en techniek voor. U kunt daarom geen rechten ontlenen aan de afbeeldingen en beschrijvingen in deze bedieningshandleiding.

Een Mercedes-Benz Service-steunpunt is te allen tijde bereid u bij te staan met informatie en advies.

Mercedes-Benz wenst u veel plezier met uw nieuwe iPod® interface-kit.

Mercedes-Benz Accessories GmbH  
Een onderneming van de Daimler AG

## Inhoudsopgave

<b>Veiligheid .....</b>	<b>65</b>
Symbolen .....	65
Veiligheidsinstructies .....	65
<b>Algemene aanwijzingen .....</b>	<b>66</b>
<b>iPod® aansluiten/ iPod® oproepen ...</b>	<b>67</b>
<b>Symboolverklaring</b>	
<b>Multifunctioneel stuurwiel .....</b>	<b>68</b>
Navigatiemodus .....	69
Playmodus .....	69
<b>Bediening via het multifunctionele stuurwiel.....</b>	
<b>70</b>	
Volume instellen .....	70
Playmodus .....	70
Navigatiemodus .....	71
<b>Telefoneren / Software .....</b>	<b>74</b>

## Symbolen



### Waarschuwingssymbool

Een waarschuwing wijst u op mogelijke gevaren voor uw gezondheid of uw leven.

### Belangrijk

**Een zo gemarkeerde tekst wijst u op het gevaar van materiaal- en functieschade.**

### Opmerking

Een zo gemarkeerde opmerking geeft u adviezen of nadere informatie.

1. Door deze puntsgewijze aanwijzingen, worden u de afzonderlijke stappen uitgelegd.

### Weergave

Weergaven in het multifunctionele display zijn in dit lettertype gedrukt.

- Deze opsommingen tonen u keuzemogelijkheden.

## Veiligheidsaanwijzingen



### Kans op ongevallen!

Sluit de iPod<sup>®</sup> uitsluitend aan als de auto stilstaat. Anders kunt u van het verkeer worden afgeleid en daardoor een ongeval veroorzaken.

Draag tijdens het rijden geen koptelefoon, omdat u anders belangrijke geluiden eventueel niet meer kunt horen.

## Algemene aanwijzingen

Deze bedieningshandleiding geldt voor alle Mercedes-Benz voertuigen met een geïnstalleerde iPod® interface-kit. De volgende iPod®-modellen kunnen met deze interface-kit worden gecombineerd:

- iPod® generatie 4
- iPod® generatie 5
- iPod® foto
- iPod® video
- iPod® mini
- iPod® U2
- iPod® classic
- iPod® nano
- iPod® touch
- iPhone<sup>1</sup>®.

In de hierna volgende informatie worden deze modellen iPod® genoemd.

In deze bedieningshandleiding wordt verwezen naar de voertuighandleiding. Houd deze daarom bij de hand.

Voor aanwijzingen voor de bediening van de iPod® buiten de auto, verwijzen wij u naar de bedieningshandleiding van de iPod®.

1. Via de iPod® interface kit kan de iPod®-functie van de iPhone® worden gebruikt.

De iPod® wordt via de interface-kit aan het COMAND- of audio-systeem aangesloten. Voor deze aansluiting via de interface-kit is de AUX-aansluiting benodigd.

Deze bedieningshandleiding hoort bij de auto. Daarom moet deze altijd in de auto aanwezig zijn en bij verkoop van de auto aan de nieuwe eigenaar worden overhandigd.

- Als de iPod® is aangesloten, functioneert het click wheel van de iPod® niet.
- Wij adviseren u om de meest actuele softwareversie op de iPod® te installeren. Meer over deze installatie kunt u vinden in de afzonderlijke bedieningshandleiding van de iPod®.

- Voor een optimale geluidskwaliteit en het vermijden van volumeschommelingen, wordt aangeraden om bij het converteren van cd's iTunes® te gebruiken. Op de iPod® moet de "equalizer" zijn uitgeschakeld. Voor gedetailleerde informatie hierover, verwijzen wij u naar de bedieningshandleiding van de iPod®.
- De batterij van de aangesloten iPod® wordt via de interface-kit geladen, zodra de sleutel in het stuurslot in stand 2 wordt gedraaid.
- De iPod® is niet ontwikkeld voor extreme temperaturen, zoals die in de auto kunnen ontstaan en kan daardoor worden beschadigd. Daarom wordt geadviseerd om de iPod® niet in de geparkeerde auto te achter te laten.

## iPod® aansluiten/ iPod® oproepen

### iPod® aansluiten

1. Dashboardkastje openen.
2. Stekkerverbinding aan de iPod® aansluiten en iPod® in het dashboardkastje opbergen.

### iPod® oproepen

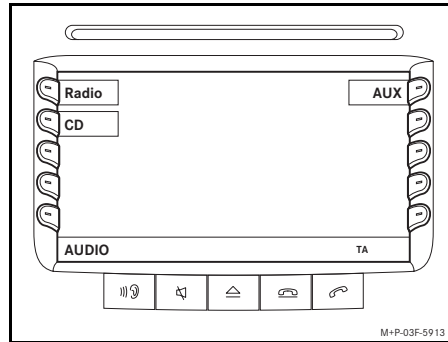

#### Opmerking

De bediening wordt aan de hand van het COMAND-systeem van de M-Klasse, W 164, beschreven.

Bij andere series kunnen deze functies identiek zijn. De betreffende stappen om naar het audio-AUX-menu te wisselen, kunt u vinden in de bedieningshandleiding van het audio-systeem.

1. COMAND- of audio-systeem inschakelen.
2. Softkey AUDIO indrukken voor het afspelen van muziekbestanden.

Of

2. Softkey VIDEO indrukken voor het afspelen van video-bestanden.
3. Softkey AUX indrukken.

De iPod® wordt door het bedienings-systeem geactiveerd en zet de voor de aansluiting gekozen functie voort.

#### Opmerking

Als op het multifunctionele display de melding *Storing* verschijnt, dient de iPod® te worden teruggezet (reset-functie). Meer over deze procedure kunt u vinden in de afzonderlijke bedienings-handleiding van de iPod®.

## Symbolverklaring multifunctioneel stuurwiel





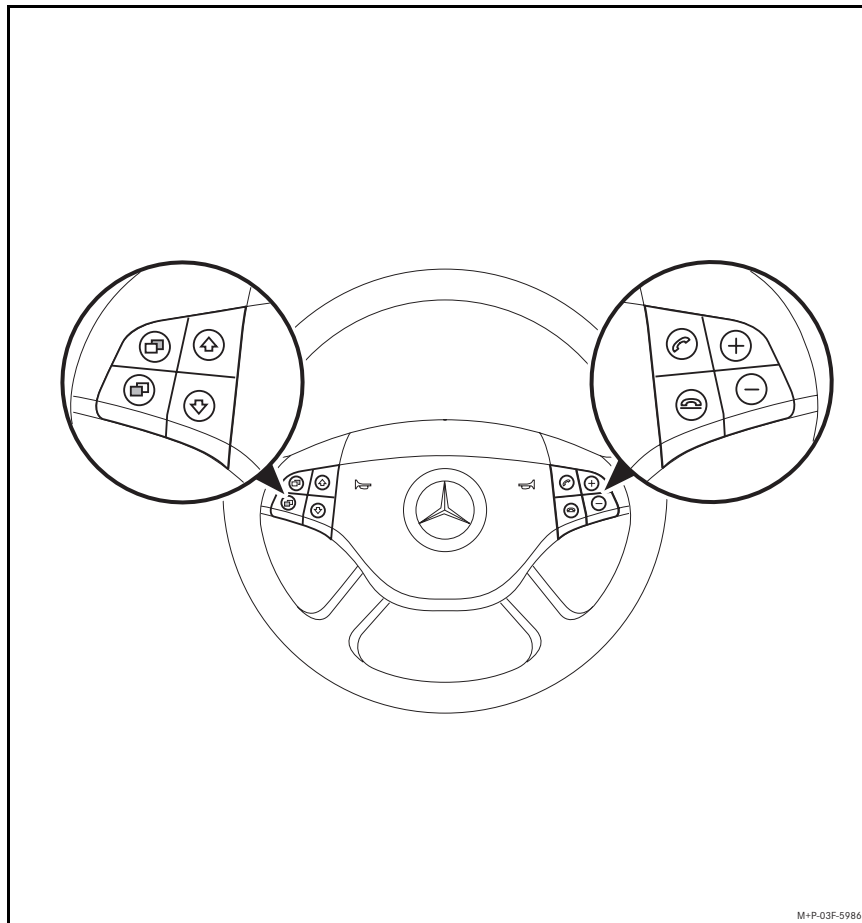



### Opmerking

De afbeelding toont het multifunctioneel stuurwiel van de M-Klasse, W 164. Bij andere modellen kunnen de functies op dezelfde wijze zijn uitgevoerd.









## Symboolverklaring multifunctioneel stuurwiel

### Navigatiemodus

1.  In het menu naar onderen bladeren.
2.  In het menu naar boven bladeren.
3.  Keuze bevestigen.
4.  Teruggaan naar het eerstvolgende hogere menu-niveau.
5.  Volume verhogen.
6.  Volume reduceren.
7.  /  Vanuit andere menu's naar het hoofdmenu van iPod® gaan.

### Playmodus

1.  Kort indrukken: springen naar de volgende titel/video.  
Indrukken en vasthouden: sneller vooruit van de actuele titel/video.
2.  Kort indrukken: herhaling van de gespeelde titel/video.  
Indrukken en vasthouden: snel achteruit van de actuele titel/video.
3.  Weergave starten.
4.  Wisselen naar de navigatiemodus.
5.  Volume verhogen.
6.  Volume reduceren.



## Bediening via het multifunctionele stuurwiel

### Kans op ongevallen!

Bedien de iPod<sup>®</sup> uitsluitend, indien de verkeerssituatie dit toestaat. U kunt anders van het verkeer worden afgeleid en daardoor een ongeval veroorzaken, waardoor u en andere personen letsel kunnen oplopen.

Drag tijdens het rijden in de auto geen koptelefoon, omdat u anders belangrijke geluiden eventueel niet meer kunt horen.

### Volume instellen

1. Op de knop  drukken.  
Het volume neemt toe.
2. Op de knop  drukken.  
Het volume neemt af.

### Playmodus

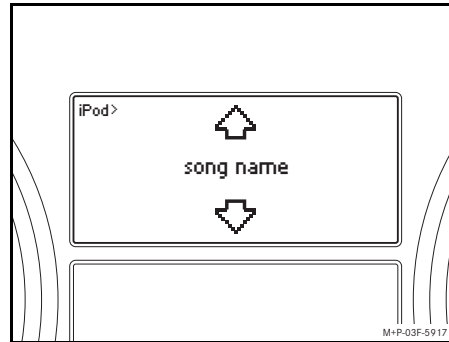

### Afspelen starten.

1. Op de knop  drukken.

Het afspelen start, de indicatie iPod> verschijnt in het multifunctionele display.



### Opmerking

De weergave van video's via de iPod<sup>®</sup> Interface kit is afhankelijk van de softwareversie van uw iPod<sup>®</sup>, zie pagina 74. Voor een storingsvrije weergave van video's moet op de iPod<sup>®</sup> de instelling "TV-sig-naal" op "PAL" zijn ingesteld, zie iPod<sup>®</sup>-handleiding.

### Snel vooruit- en terugspoelen

1. Op de knop  drukken en vasthouden.  
Vooruitspoelen van de actuele titel/video.
2. Op de knop  drukken en vasthouden.  
Terugspoelen van de actuele titel/video.

### Omschakelen tussen titel en video

1. Op de knop  drukken.  
Terugspoelen van de volgende titel/video.
2. Op de knop  drukken.  
Herhalen van de vorige titel/video, resp. herhalen van de actuele titels/video's, als de weergave al langer dan ca. 5 seconden duurt.

### Opmerking

Is een iPod<sup>®</sup> touch of een iPhone<sup>®</sup> met de iPod<sup>®</sup> interface-kit gecombineerd, dan wordt de vorige titel altijd na het indrukken van knop  herhaald.



## Bediening via het multifunctionele stuurwiel

### Navigatiemodus

#### Opmerking

Afhankelijk van de geselecteerde modus, kan er uit vier mogelijke functies worden gekozen:

1. Op de knop  of  drukken, om naar een andere titel in de lijst in het menu te gaan.
2. Op de knop  drukken, om een menupunt te selecteren.
3. Op de knop  drukken en ingedrukt houden om naar het eerste bestand van een aanwezige lijst (bijvoorbeeld titellijst) te gaan.
4. Op de knop  drukken om naar het bovenliggende menu te gaan.

### Naar het hoofdmenu gaan

1. Knop  zo vaak indrukken, totdat het hoofdmenu verschijnt.

De navigatiemodus van het iPod®-menu verschijnt op het multifunctionele display (herkenbaar aan de indicatie iPod).

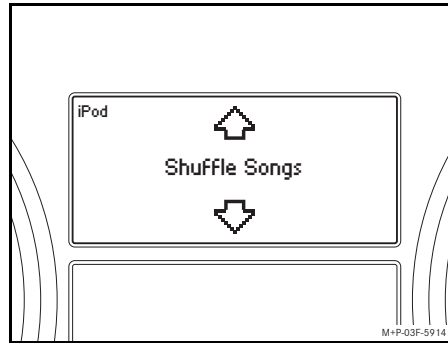

#### Opmerking

Als binnen ca. 12 seconden geen keuze is gemaakt, gaat het multifunctionele display terug naar de playmodus (weergave iPod>).

De volgende functies kunnen in het hoofdmenu worden gekozen:

- Shuffle-modus (willekeurige titels)
- Afspeellijsten
- Artiesten
- Albums
- Titels
- Musiekrichtingen
- Componisten
- Luisterboeken
- Podcast
- Video's

## Bediening via het multifunctionele stuurwiel

### Wisselen binnen het hoofdmenu

1. Op de knop  drukken.  
De selectie gaat in het hoofdmenu naar onderen.
2. Op de knop  drukken.  
De selectie gaat in het hoofdmenu naar boven.

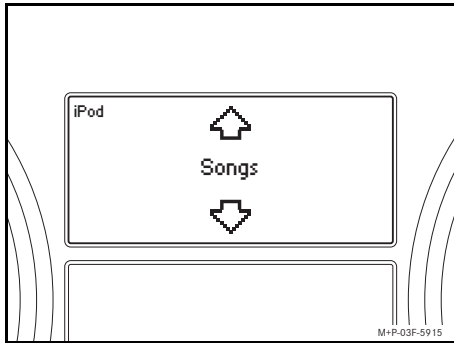



3. Op de knop  drukken.

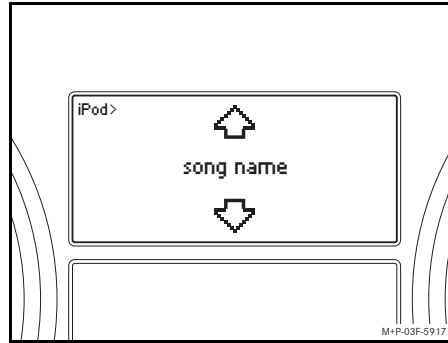

De getoonde functie wordt gekozen.  
De keuze wordt bevestigd, bijvoorbeeld titel. Het multifunctionele display wisselt naar de eerste titel in de afspeellijst.



### Wisselen in een geselecteerd menu

1. Op de knop  drukken.  
De selectie gaat naar onderen.
2. Op de knop  drukken.  
De selectie gaat naar boven.

### Opmerking

Als de knop  of  langere tijd wordt ingedrukt, verwisselt de weergave in het multifunctionele display sneller, dit is afhankelijk van de lengte van de lijst.

Voorbeeld: als de lijst een lengte heeft van 200 titels, verwisselt de weergave in stappen van tien.

## Bediening via het multifunctionele stuurwiel

3. Op de knop  drukken.

De weergave in het multifunctionele display verwisselt naar het menuniveau dat er direct hoger komt.

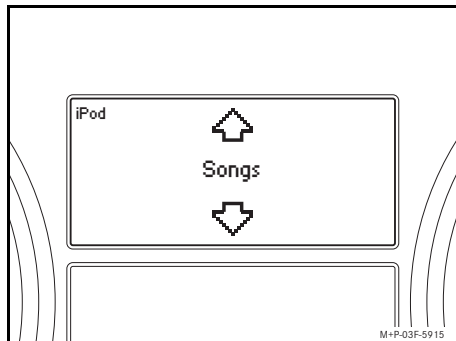

### Geselecteerde titels/video's afspelen

1. Op de knop  drukken.

Afspelen van de geselecteerde titel/video. De play-modus verschijnt in het multifunctionele display (herkenbaar aan de indicatie iPod>).



Of

1. Op de knop  drukken en vasthouden.

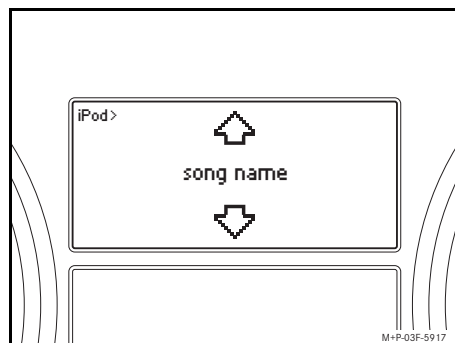
De eerste titel/ de eerste video, bijv. van een weergavelijst, een artiest of album wordt afgespeeld.



### Door elkaar afspelen

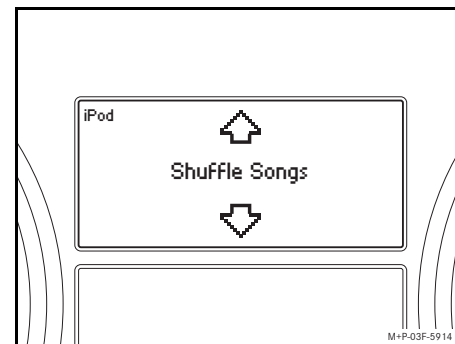

1. Naar het hoofdmenu gaan (zie pagina 71).
2. Op de knop  of  drukken, tot Shuffle-modus in het multifunctionele display verschijnt.



3. Op de knop  drukken.  
De shuffle-modus (willekeurige titelweergave) begint.



## Telefoneren / software

### Telefoneren

Wordt een oproep ontvangen, terwijl de het iPod®-menu zich in de play- of navigatiemodus bevindt, of dient een telefoongesprek te worden gevoerd, dan veranderen de knoppen  en  op het multifunctionele stuurwiel in de telefoonfunctie. Vervolgens zijn de volgende opties mogelijk:

#### Oproep aannemen:

1. Op de knop  drukken.

De iPod® is in de mute-stand geschakeld. Het multifunctionele display geeft nog steeds de Play-modus aan. Voor het oproepen van de telefoonweergave zo lang op de knop  of  drukken, dat deze op het multifunctionele display verschijnt.



#### Oproep beëindigen:

1. Op de knop  drukken.

Het afspelen wordt voortgezet. Op het multifunctionele display verschijnt kort de navigatiemodus van het iPod®-menu. Als er geen verdere knoppen worden bediend, gaat het multifunctionele display terug naar de indicatie iPod>.

### Oproep afwijzen:

1. Op de knop  drukken.

Wordt een inkomende oproep afgewezen, dan wordt de iPod® op mute geschakeld, totdat het gesprek naar de mobilbox wordt doorgestuurd. Op het multifunctionele display wordt nog steeds de playmodus weergegeven. Voor het oproepen van de telefoonweergave zo lang op de knop  of  drukken, dat deze op het multifunctionele display verschijnt.

### Voeren van een telefoongesprek:

Voor gedetailleerde informatie over het voeren van een telefoongesprek, raadpleegt u a.u.b. de afzonderlijke COMAND-handleiding, ofwel de voertuighandleiding (bij voertuigen zonder COMAND-systeem).

### Software

De weergave van video's is vanaf de aangegeven softwareversie<sup>1</sup> mogelijk:

iPod® generatie 4	-
iPod® generatie 5	1.2.0
iPod® foto	-
iPod® video	1.2.0
iPod® mini	-
iPod® U2	-
iPod® classic	1.0.3
iPod® 120GB classic	2.0.0
iPod® nano generatie 1	-
iPod® nano generatie 2	-
iPod® nano generatie 3	1.0.3
iPod® nano generatie 4	1.0.2
iPod® touch generatie 1	2.0.0
iPod® touch generatie 2	2.1.1
iPhone®	2.1.0
iPhone® 3G	2.1.0

1. Voor informatie over de software-update neemt u a.u.b. contact op met uw iPod®-dealer en neemt u de aanwijzingen van uw iPod®-handleiding in acht.

**Σας ευχόμαστε καλή διασκέδαση με το καινούριο σετ δίαυλου επικοινωνίας Mercedes-Benz iPod®!**

Συγχαρητήρια για τη αγορά του καινούριου σετ δίαυλου επικοινωνίας iPod®.

Αυτές οι Οδηγίες Χρήσης σας ενημερώνουν σχετικά με το χειρισμό του iPod® σας σε συνδυασμό με ένα σύστημα COMAND ή Audio και σας δίνει σημαντικές πληροφορίες, για έναν ασφαλή χειρισμό.

Η Mercedes-Benz προσαρμόζει το σετ δίαυλου επικοινωνίας του iPod® Interface Kit συνεχώς στις πιο επίκαιρες εξελίξεις της τεχνολογίας και επιφυλάσσεται για αυτό το λόγο για τροποποιήσεις στην εμφάνιση, εξοπλισμό και τεχνολογία. Για αυτό δεν μπορείτε να εγείρετε από τα στοιχεία, τις απεικονίσεις και περιγραφές των Οδηγιών Χρήσης καμία απαίτηση.

Ο Εξουσιοδοτημένος Επισκευαστής και Διανομέας της Mercedes-Benz που σας εξυπηρετεί βρίσκεται ανά πάσα στιγμή στη διάθεσή σας για να σας βοηθήσει και να σας συμβουλευσει.

Η Mercedes-Benz σας εύχεται με το καινούριο σετ δίαυλου επικοινωνίας iPod® Interface Kit καλή διασκέδαση.

Mercedes-Benz Accessories GmbH  
Μία επιχείρηση του ομίλου Daimler AG

## Περιεχόμενα

<b>Ασφάλεια</b> .....	<b>77</b>
Επεξήγηση συμβόλων .....	77
Υποδείξεις ασφαλείας .....	77
<b>Γενικές οδηγίες</b> .....	<b>78</b>
<b>Σύνδεση iPod®/ επιλογή iPod®</b> .....	<b>79</b>
<b>Επεξήγηση συμβόλων τιμόνι πολλαπλών λειτουργιών</b> .....	<b>80</b>
Πλοήγηση μενού .....	81
Κατάσταση αναπαραγωγής .....	81
<b>Χειρισμός μέσω του τιμονιού πολλαπλών λειτουργιών</b> .....	<b>82</b>
Ρύθμιση έντασης ήχου .....	82
Κατάσταση αναπαραγωγής .....	82
Πλοήγηση μενού .....	83
<b>Τηλεφωνήματα/λογισμικό (Software)</b> .....	<b>86</b>

## Επεξήγηση συμβόλου

### Προειδοποιητική υπόδειξη

Μία προειδοποιητική υπόδειξη σας εφιστά την προσοχή σε πιθανούς κινδύνους για την υγεία και τη ζωή σας.

### Σημαντικό!

**Ένα κείμενο που επισημαίνεται έτσι σας εφιστά την προσοχή για κίνδυνο υλικών ζημιών και βλαβών λειτουργίας.**

### Οδηγία

Μία οδηγία που επισημαίνεται έτσι σας δίνει συμβουλές και επιπρόσθετες πληροφορίες.

1. Αυτές οι απαριθμήσεις σας επεξηγούν τα μεμονωμένα βήματα χειρισμού.

### Message (μηνύματα)

Ενδείξεις στην οθόνη πολυλειτουργικών ενδείξεων έχουν εκτυπωθεί με αυτήν τη γραμματοσειρά.

- Αυτές οι απαριθμήσει σας υποδεικνύουν τις δυνατότητες επιλογής.

## Υποδείξεις ασφαλείας

### Κίνδυνος ατυχήματος

Να συνδέετε το iPod® μόνο με ακινητοποιημένο το όχημα. Διαφορετικά υπάρχει ο κίνδυνος, να αποσπαστεί η προσοχή σας από τα κυκλοφοριακά δρώμενα και να προκαλέσετε ένα ατύχημα.

Να μη φοράτε κατά την οδήγηση ακουστικά, διότι διαφορετικά ενδεχομένως να μην αντιληφθείτε σημαντικούς θορύβους.

## Γενικές οδηγίες

Αυτές οι Οδηγίες Χρήσης ισχύει για όλα τα οχήματα της Mercedes-Benz με εγκατεστημένο σετ δίαυλου επικοινωνίας iPod®. Τα παρακάτω μοντέλα iPod® μπορεί να συνδυσασθούν με το σετ δίαυλου επικοινωνίας:

- iPod® Generation 4
- iPod® Generation 5
- iPod® Φωτογραφία
- iPod® Βίντεο
- iPod® Μίνι
- iPod® U2
- iPod® classic
- iPod® nano
- iPod® touch
- iPhone®<sup>1</sup>.

Παρακάτω αυτά τα μοντέλα θα ονομάζονται ως iPod®.

Στις παρούσες Οδηγίες Χρήσης γίνεται παραπομπή στις Οδηγίες Χρήσης του οχήματος. Παρακαλώ να τις έχετε πρόχειρες.

Οδηγίες για το χειρισμό του iPod® εκτός του οχήματος μπορείτε να τις λάβετε στις Οδηγίες Χρήσης του iPod®.

Το iPod® συνδέεται μέσω του σετ δίαυλου επικοινωνίας στο σύστημα COMAND ή Audio. Το σετ δίαυλου επικοινωνίας απαιτεί τη σύνδεση AUX. Η θέση αυτών των Οδηγιών Χρήσης είναι μέσα στο όχημα. Για αυτό θα πρέπει αυτές πάντα να βρίσκονται σε αυτό και να δίνονται σε περίπτωση πώλησης του οχήματος στον καινούριο ιδιοκτήτη.

- Με συνδεδεμένο το iPod® το „Click Wheel“ στο iPod® παραμένει ανενεργό.
- Συνιστούμε να εγκαταστήσετε την πιο πρόσφατη έκδοση λογισμικού στο iPod®. Την ακριβή μεθοδολογία μπορείτε να την πληροφορηθείτε από τις ξεχωριστές Οδηγίες Χρήσης iPod®.

- Για να απολαμβάνετε τη βέλτιστη ποιότητα ήχου, καθώς και για να αποφύγετε τις διακυμάνσεις της έντασης του ήχου συνιστάται να χρησιμοποιείται για τη διαμόρφωση των CD το πρόγραμμα iTunes®. Στο iPod® καλό θα ήταν το „Equalizer“ να έχει απενεργοποιηθεί. Εκτενείς πληροφορίες για αυτό μπορείτε να λάβετε από τις Οδηγίες Χρήσης του iPod®.
- Η μπαταρία του συνδεδεμένου iPod® φορτίζεται μέσω του σετ δίαυλου επικοινωνίας, μόλις το κλειδί γυρίσει στη θέση 2.
- Το iPod® δεν είναι κατασκευασμένο ώστε να αντέχει στις ιδιαίτερα ακραίες θερμοκρασίες που ενδέχεται να επικρατούν στο όχημα και θα μπορούσε να υποστεί ζημιά. Για αυτό συνιστάται να μην αφήνετε το iPod® στο σταθμευμένο όχημα.

1. Μέσω του σετ δίαυλου επικοινωνίας iPod® μπορεί να χρησιμοποιηθεί η λειτουργία iPod® του iPhone®.



**iPod®, σύνδεση**

1. Ανοίξτε το ντουλαπάκι.
2. Συνδέστε τη συρταρωτή ένωση στο iPod® και αποθέστε το iPod® στο ντουλαπάκι ταμπλό.

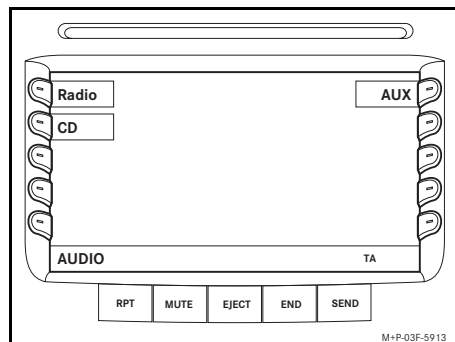
**Επιλογή, iPod®****Οδηγία**

Ο χειρισμός περιγράφεται στο σύστημα του COMAND της M-Class, W 164.

Στις άλλες κατασκευαστικές σειρές μπορεί οι λειτουργίες να έχουν κατανεμηθεί παρόμοια. Τα αντίστοιχα βήματα χειρισμού για την αλλαγή στο μενού Audio-AUX μπορείτε να τα βρείτε στις αντίστοιχες Οδηγίες Χρήσης του συστήματος ήχου (Audio).

1. Ενεργοποιήστε το σύστημα COMAND ή Audio.
2. Πατήστε το Softkey AUDIO, για να αναπαράγετε μουσικά αρχεία.

ή

2. Πατήστε το Softkey VIDEO, για να αναπαράγετε αρχεία βίντεο.
3. Πατήστε το Softkey AUX.

Το iPod® ενεργοποιείται από το σύστημα χειρισμού και συνεχίζει τη λειτουργία που είχε επιλεγεί πριν από τη σύνδεση.

**Οδηγία**

Όταν εμφανιστεί στην οθόνη πολυλειτουργικών ενδείξεων το μήνυμα Fehler (σφάλμα), πρέπει το iPod® να επαναφερθεί σε αρχική κατάσταση λειτουργίας (Λειτουργία Reset). Την ακριβή μεθοδολογία μπορείτε να τη βρείτε στις ξεχωριστές Οδηγίες Χρήσης του iPod®.

## Επεξήγηση συμβόλων στο τιμόνι πολλαπλών λειτουργιών





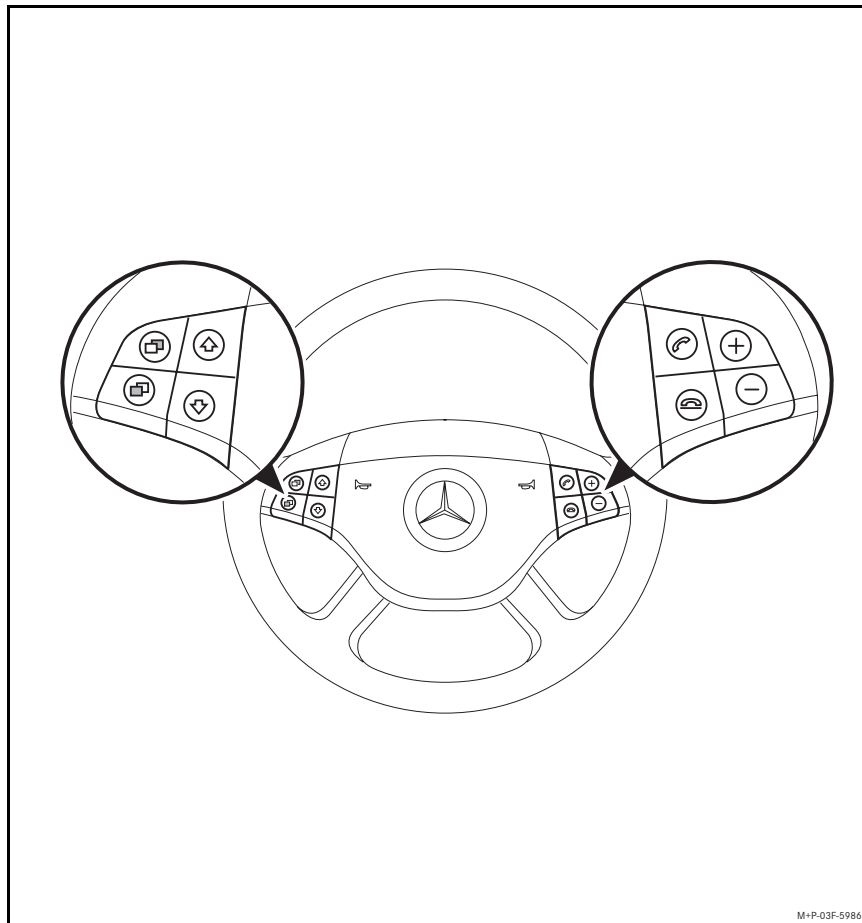

### Οδηγία

Η απεικόνιση περιέχει το τιμόνι πολλαπλών λειτουργιών της M-Class, W 164. Στις άλλες κατασκευαστικές σειρές ενδέχεται οι λειτουργίες να έχουν κατανεμηθεί οι λειτουργίες παρόμοια.









## Επεξήγηση συμβόλων στο τιμόνι πολλαπλών λειτουργιών

### Πλοήγηση στο μενού

1.  Ξεφύλλισμα στο μενού προς τα κάτω.
2.  Ξεφύλλισμα στο μενού προς τα πάνω.
3.  Επιβεβαίωση επιλογής.
4.  Επιστροφή στο αμέσως επόμενο επίπεδο μενού.
5.  Αύξηση έντασης ήχου.
6.  Μείωση έντασης ήχου.
7.  Αλλαγή από άλλες καταστάσεις λειτουργίας στο κυρίως μενού iPod®.

### Κατάσταση αναπαραγωγής (Play)

1.  Σύντομο πάτημα: Μετάβαση στον επόμενο τίτλο/βίντεο.  
Πάτημα και συγκράτηση: Γρήγορη προώθηση του τίτλου/βίντεο, που αναπαράγεται.
2.  Σύντομο πάτημα: Επανάληψη του τίτλου/βίντεο, που αναπαράγεται.  
Πάτημα και συγκράτηση: Γρήγορη αναπαραγωγή προς τα πίσω του τίτλου/βίντεο, που αναπαράγεται.
3.  Έναρξη αναπαραγωγής.
4.  Αλλαγή στην κατάσταση πλοήγησης.
5.  Αύξηση έντασης ήχου.
6.  Μείωση έντασης ήχου.

## Χειρισμός μέσω του τιμονιού πολλαπλών λειτουργιών

### ⚠ Κίνδυνος ατυχήματος

Ο χειρισμός του iPod® να διενεργείται μόνο, όταν το επιτρέπουν οι κυκλοφοριακές συνθήκες. Θα μπορούσατε διαφορετικά να αποσπαστείτε από τα κυκλοφοριακά δρώμενα, να προκαλέσετε ένα ατύχημα και να τραυματίσετε τον εαυτό σας ή και άλλους.

Να μη φοράτε κατά την οδήγηση του οχήματος ακουστικά, διότι διαφορετικά ενδεχομένως να μην αντιληφθείτε σημαντικούς θορύβους.

### Ρύθμιση ένταση ήχου

1. Πατήστε το πλήκτρο **+**.  
Η ένταση του ήχου αυξάνεται.
2. Πατήστε το πλήκτρο **-**.  
Η ένταση του ήχου μειώνεται.

### Κατάσταση αναπαραγωγής (Play)

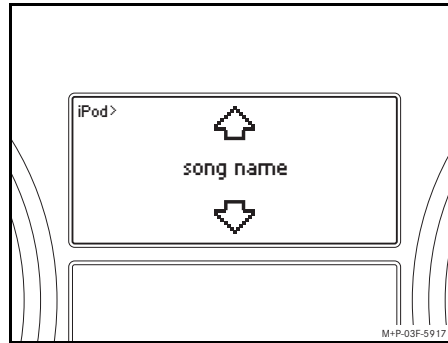

### Έναρξη αναπαραγωγής

1. Πατήστε το πλήκτρο **▶**.  
Η αναπαραγωγή αρχίζει, η ένδειξη iPod> εμφανίζεται στην οθόνη πολυλειτουργικών ενδείξεων.

### Οδηγία

Η αναπαραγωγή ταινιών βίντεο μέσω του σετ δίαυλου επικοινωνίας iPod® εξαρτάται από την έκδοση του λογισμικού (Software) του iPod® σας, βλέπε στη σελίδα 86. Για την αναπαραγωγή βίντεο χωρίς διαταραχές θα πρέπει στο iPod® η ρύθμιση "TV-Signal" (Σήμα TV) να έχει τεθεί στο "PAL", βλέπε στις Οδηγίες Χρήσης του iPod®.

### Γρήγορη αναπαραγωγή προς τα μπροστά/πίσω

1. Πατήστε το πλήκτρο **⏭** και συγκρατήστε το.  
Αναπαραγωγή προς τα μπροστά του επίκαιρου τίτλου/βίντεο.
2. Πατήστε το πλήκτρο **⏮** και συγκρατήστε το.  
Αναπαραγωγή προς τα πίσω του επίκαιρου τίτλου/βίντεο.

### Αλλαγή τίτλου/βίντεο

1. Πατήστε το πλήκτρο **⏪**.  
Αναπαραγωγή του επόμενου τίτλου/βίντεο.
2. Πατήστε το πλήκτρο **⏩**.  
Επανάληψη του προηγούμενου τίτλου/βίντεο ή και επανάληψη του επίκαιρου τίτλου/βίντεο, όταν η αναπαραγωγή διαρκεί ήδη περισσότερο από τα περ. 5 δευτερόλεπτα.

### Οδηγία





Όταν έχει συνδυαστεί ένα iPod® touch ή ένα iPhone® με το σετ δίαυλου επικοινωνίας iPod®, μετά το πάτημα του πλήκτρου **⏪** κάθε φορά επαναλαμβάνεται ο προηγούμενος τίτλος.

## Χειρισμός μέσω του τιμονιού πολλαπλών λειτουργιών

### Πλοήγηση στο μενού

#### Οδηγία

Σε εξάρτηση με τον επιλεγμένο τρόπο λειτουργίας μπορεί να επιλεγθούν τέσσερις πιθανές λειτουργίες:

1. Πατήστε το πλήκτρο  ή , προς μετάβαση σε μία άλλη καταχώρηση λίστας μέσα σε ένα μενού.
2. Πατήστε το πλήκτρο , για να επιλέξετε ένα σημείο μενού.
3. Πατήστε το πλήκτρο  και συγκρατήστε, προς μετάβαση στο πρώτο αρχείο μίας υπάρχουσας λίστας (π.χ. λίστα τίτλου).
4. Πατήστε το πλήκτρο , για να αλλάξετε στο επικεφαλής μενού.

### Μετάβαση στο κυρίως μενού

1. Πατήστε το πλήκτρο  τόσες φορές, μέχρι να εμφανιστεί το κυρίως μενού.

Η κατάσταση λειτουργίας πλοήγησης στο μενού του iPod® εμφανίζεται στην οθόνη πολυλειτουργικών ενδείξεων (μπορεί να αναγνωριστεί από την ένδειξη iPod>>).

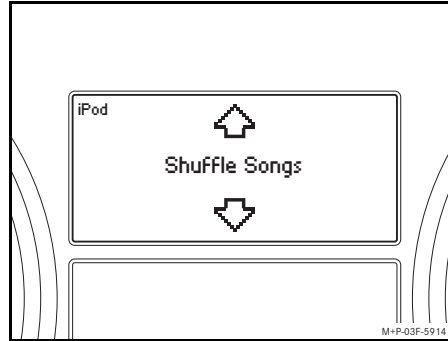

### Οδηγία



Όταν μέσα στα επόμενα περ. 12 δευτερόλεπτα δεν επακολουθήσει κάποια επιλογή, η ένδειξη της οθόνης πολυλειτουργικών ενδείξεων επιστρέφει στην κατάσταση αναπαραγωγής (Ένδειξη iPod>>).

Οι παρακάτω λειτουργίες μπορεί να επιλεγθούν στο κυρίως μενού:

- Τυχαίοι τίτλοι
- Λίστες αναπαραγωγής
- Καλλιτέχνες
- Συλλογές
- Τίτλοι
- Μουσικές τάσεις
- Συνθέτες
- Ανάγνωση λογοτεχνίας
- Podcast
- Βίντεο

## Χειρισμός μέσω του τιμονιού πολλαπλών λειτουργιών

### Αλλαγή μέσα στο κυρίως μενού

1. Πατήστε το πλήκτρο .  
Η επιλογή αλλάζει στο κυρίως μενού προς τα κάτω.
2. Πατήστε το πλήκτρο .  
Η επιλογή αλλάζει στο κυρίως μενού προς τα πάνω.

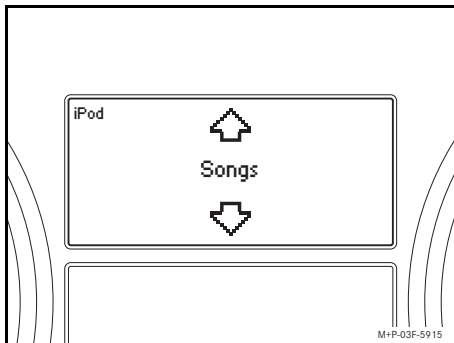



3. Πατήστε το πλήκτρο .

Επιλέγεται η εμφανιζόμενη λειτουργία.

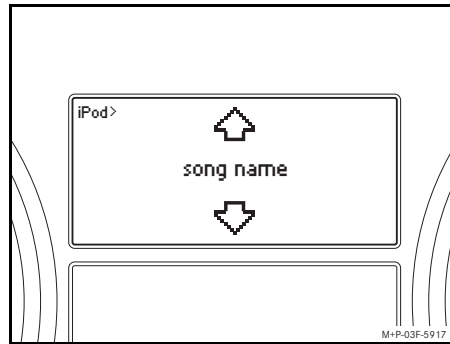

Η επιλογή έχει επιβεβαιωθεί, π.χ. τίτλος. Η οθόνη πολυλειτουργικών ενδείξεων αλλάζει προς τον πρώτο τίτλο της λίστας.



### Αλλαγή μέσα σε ένα επιλεγμένο μενού

1. Πατήστε το πλήκτρο .  
Η επιλογή αλλάζει προς τα κάτω.
2. Πατήστε το πλήκτρο .  
Η επιλογή αλλάζει προς τα πάνω.

### Οδηγία

Όταν το πλήκτρο  ή  πατηθούν παρατεταμένα, αλλάζει η ένδειξη στην οθόνη πολυλειτουργικών ενδείξεων σε εξάρτηση από τον όγκο περιεχομένου της λίστας σε μία πιο γρήγορη ακολουθία.

Παράδειγμα: Σε ένα περιεχόμενο λίστας 200 τίτλων, η ένδειξη αλλάζει με βήματα των δέκα.

## Χειρισμός μέσω του τιμονιού πολλαπλών λειτουργιών

### 3. Πατήστε το πλήκτρο .

Η ένδειξη στην οθόνη πολυλειτουργικών ενδείξεων αλλάζει στο αμέσως επόμενο επίπεδο μενού.

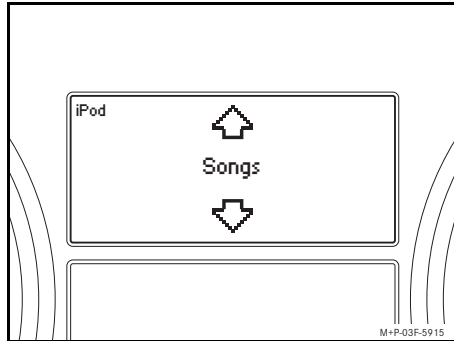

### Αναπαραγωγή επιλεγμένων τίτλων/ βίντεο

#### 1. Πατήστε το πλήκτρο .

Αναπαραγωγή του επιλεγμένου τίτλου/βίντεο. Η κατάσταση αναπαραγωγής (Play) εμφανίζεται στην οθόνη πολυλειτουργικών ενδείξεων (μπορεί να αναγνωριστεί από την ένδειξη iPod>).



ή

#### 1. Πατήστε το πλήκτρο και συγκρατήστε το.

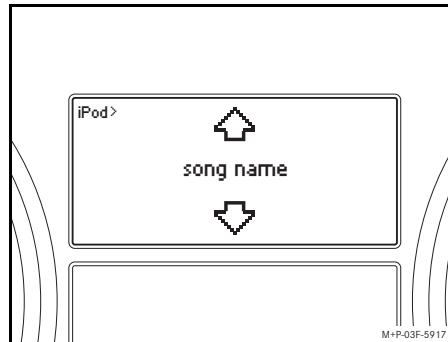
Γίνεται αναπαραγωγή του πρώτου τίτλου/ του πρώτου βίντεο, π.χ. μία λίστα αναπαραγωγής, ενός καλλιτέχνη ή άλμπουμ.



### Τυχαία αναπαραγωγή τίτλων

1. Αλλάξτε στο κυρίως μενού (βλέπε σελίδα 83).
2. Πατήστε στο πλήκτρο  ή , έως εμφανιστεί το Shuffle Songs (Τυχαίοι τίτλοι) στην οθόνη πολυλειτουργικών ενδείξεων.

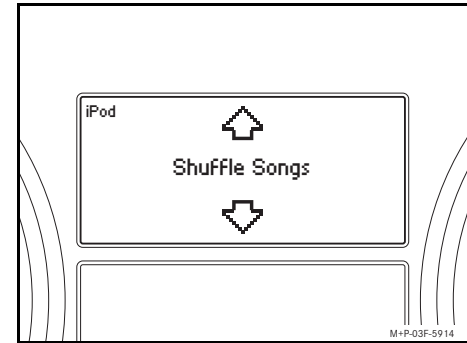



#### 3. Πατήστε το πλήκτρο .



Ξεκινά η τυχαία αναπαραγωγή τίτλων.

## Διενέργεια τηλεφωνημάτων / Λογισμικό (Software)

### Διενέργεια τηλεφωνημάτων

Όταν εισέρχεται μία τηλεφωνική κλήση, ενώ το μενού iPod® βρίσκεται στον τρόπο λειτουργίας αναπαραγωγής (Play) ή πλοήγησης ή όταν θέλετε να διενεργήσετε ένα τηλεφώνημα, αλλάζει η λειτουργία των πλήκτρων  και  στην οθόνη πολυλειτουργικών ενδείξεων στη λειτουργία τηλεφώνου. Σχετικά με αυτό μπορεί να επιλεχθούν οι παρακάτω δυνατότητες:

#### Αποδοχή τηλεφωνικής κλήσης:



1. Πατήστε το πλήκτρο .  
Το iPod® περνάει στη σιγή. Στην οθόνη πολυλειτουργικών ενδείξεων συνεχίζει να εμφανίζεται ο τρόπος λειτουργίας αναπαραγωγής Play. Για τη ζήτηση εμφάνισης του πλήκτρου τηλεφώνου πατήστε το πλήκτρο  ή  τόσες φορές μέχρι αυτή να εμφανιστεί στην οθόνη πολυλειτουργικών ενδείξεων.

#### Τερματισμός τηλεφωνικής κλήσης:

1. Πατήστε το πλήκτρο .  
Η αναπαραγωγή συνεχίζεται. Στην οθόνη πολυλειτουργικών ενδείξεων εμφανίζεται για λίγο ο τρόπος λειτουργίας πλοήγησης μενού του iPod®. Εφόσον δεν επακολουθήσει κάποιο πάτημα

πλήκτρου, η οθόνη πολυλειτουργικών ενδείξεων επιστρέφει στην ένδειξη iPod>.

#### Απόρριψη τηλεφωνικής κλήσης:

1. Πατήστε το πλήκτρο .  
Όταν απορρίπτεται μία εισερχόμενη κλήση, το iPod® περνάει σε λειτουργία σιγής, μέχρι η συνομιλία να μεταβιβαστεί στο Mobilbox. Στην οθόνη πολυλειτουργικών ενδείξεων συνεχίζει να εμφανίζεται ο τρόπος λειτουργίας αναπαραγωγής (Play). Για τη ζήτηση εμφάνισης του πλήκτρου τηλεφώνου πατήστε το πλήκτρο  ή  τόσες φορές μέχρι αυτή να εμφανιστεί στην οθόνη πολυλειτουργικών ενδείξεων.

#### Διενέργεια ενός τηλεφωνήματος:

Για ακριβείς πληροφορίες για τη διενέργεια ενός τηλεφωνήματος λάβετε υπόψη παρακαλώ τις ξεχωριστές Οδηγίες Χρήσης του COMAND ή και του οχήματος (σε οχήματα χωρίς σύστημα COMAND).

### Λογισμικό (Software)

Η αναπαραγωγή βίντεο είναι δυνατή από μία έκδοση λογισμικού (Software) και μετά<sup>1</sup>:

iPod® Γενιά 4	-
iPod® Γενιά 5	1.2.0
iPod® Φωτογραφία	-
iPod® Βίντεο	1.2.0
iPod® Μίνι	-
iPod® U2	-
iPod® classic	1.0.3
iPod® 120GB classic	2.0.0
iPod® nano Generation 1	-
iPod® nano Generation 2	-
iPod® nano Generation 3	1.0.3
iPod® nano Generation 4	1.0.2
iPod® touch Generation 1	2.0.0
iPod® touch Generation 2	2.1.1
iPhone®	2.1.0
iPhone® 3G	2.1.0

1. Για πληροφορίες σχετικά με την ενημέρωση λογισμικού (Software) να έρθετε παρακαλώ σε επικοινωνία με τον έμπορο iPod® και προσέξτε τις υποδείξεις στις Οδηγίες Χρήσης του iPod®.



**Желаем удовольствия при эксплуатации интерфейса "Мерседес-Бенц" для подключения портативного проигрывателя iPod®!**

Поздравляем Вас с приобретением интерфейса для подключения портативного проигрывателя iPod®.

В данном руководстве по эксплуатации Вы узнаете об управлении Вашего портативного проигрывателя iPod®, подключенного к системе COMAND или аудиосистеме, а также познакомитесь с указаниями, обеспечивающими надежное обслуживание устройства.

"Мерседес-Бенц" постоянно совершенствует интерфейс для подключения iPod® в соответствии с последним уровнем техники и ввиду этого оставляет за собой право на внесение изменений в форму, комплектацию и технические решения. Поэтому предъявление претензий на основе данных, рисунков и описаний, содержащихся в настоящем руководстве по эксплуатации, исключается.

Сотрудники пунктов ТО "Мерседес-Бенц" всегда готовы предоставить Вам свою помощь и дать консультации.

"Мерседес-Бенц" желает Вам приятного времяпрепровождения с Вашим новым интерфейсом для подключения портативного проигрывателя iPod®.

"Мерседес-Бенц Аксессуары ГмБХ"  
Предприятие концерна "Даймлер АГ"

## Содержание

<b>Безопасность .....</b>	<b>89</b>
Объяснение символов .....	89
Указания по технике безопасности .....	89
<b>Общие указания .....</b>	<b>90</b>
<b>Подключение iPod® /</b>	
<b>выбор iPod® .....</b>	<b>91</b>
<b>Обозначения кнопок</b>	
<b>мультифункционального</b>	
<b>рулевого .....</b>	<b>92</b>
Режим навигации .....	93
Режим воспроизведения .....	93
<b>Управление посредством</b>	
<b>мультифункционального рулевого</b>	
<b>колеса .....</b>	<b>94</b>
Регулировка громкости .....	94
Режим воспроизведения .....	94
Режим навигации .....	95
<b>Пользование телефоном/</b>	
<b>программное обеспечение .....</b>	<b>98</b>

## Объяснение символов

### Предостережение

Предостережения обращают Ваше внимание на возможные опасности для Вашего здоровья или Вашей жизни.

### Важно!

**Обозначенный таким образом текст обращает Ваше внимание на возможность повреждения материала или нарушения функции.**

### Примечание

Примечания содержат рекомендации или ссылки на дальнейшую информацию.

1. В таких перечислениях объясняется выполнение отдельных шагов обслуживания.

Индикация

Пример индикаций на мультифункциональном дисплее.

- В таких перечислениях демонстрируются возможности выбора.

## Указания по технике безопасности

### Опасность аварии

Подключайте портативный проигрыватель iPod® только на стоящем автомобиле. Иначе Вы можете отвлечься от происходящего на дороге и совершить аварию.

Не пользуйтесь во время движения наушниками, иначе Вы можете не услышать окружающие Вас звуки.

## Общие указания

Данное руководство по эксплуатации действительно для автомобилей "Мерседес-Бенц" со встроенным интерфейсом для подключения портативного проигрывателя iPod®. Следующие модели портативных проигрывателей iPod® комбинируемы с интерфейсом:

- iPod® 4-го поколения
- iPod® 5-го поколения
- iPod® photo
- iPod® video
- iPod® mini
- iPod® U2
- iPod® classic
- iPod® nano
- iPod® touch
- iPhone®<sup>1</sup>

В дальнейшем эти модели в тексте обозначаются как iPod®.

В данном руководстве по эксплуатации имеются ссылки на руководство по

1. К интерфейсу для подключения портативного проигрывателя iPod® можно подключить iPhone® и использовать его в качестве проигрывателя iPod®.

эксплуатации автомобиля. Постоянно держите эти руководства наготове.

С указаниями по обслуживанию портативного проигрывателя iPod® вне автомобиля ознакомьтесь в руководстве по эксплуатации портативного проигрывателя iPod®.

Портативный проигрыватель подключается через интерфейс для подключения iPod® к системе COMAND или аудиосистеме. Интерфейс использует гнездо для внешних источников AUX.

Данное руководство по эксплуатации является частью комплектации автомобиля. Постоянно храните его в автомобиле, а при его продаже передайте новому владельцу.

- На подключенном портативном проигрывателе iPod® сенсорный модуль управления Click Wheel деактивирован.
- Рекомендуем установить на портативном проигрывателе iPod® актуальную версию программного обеспечения. Порядок действий приведен в руководстве по эксплуатации портативного проигрывателя iPod®.
- Для обеспечения оптимального качества звучания, а также во избежание перепадов уровня громкости при конвертировании компакт-дисков используйте мультимедийную программу iTunes®. На портативном проигрывателе iPod® необходимо выключить эквалайзер. С подробной информацией Вы можете ознакомиться в руководстве по эксплуатации портативного проигрывателя iPod®.
- Аккумулятор подключенного к интерфейсу портативного проигрывателя iPod® начинает зарядку, сразу после того как ключ в замке зажигания поворачивается в положение 2.
- iPod® не рассчитан на эксплуатацию при крайне высокой или низкой температуре, возникающей в автомобиле, и может в таком случае выйти из строя. В связи с этим советуем не оставлять портативный проигрыватель iPod® внутри автомобиля, стоящего на стоянке.

## Подключение iPod® / выбор iPod®

### Подключение iPod®

1. Откройте вещевой ящик.
2. Подключите iPod® к штекерному соединению и положите его в вещевой ящик.

### Выбор iPod®

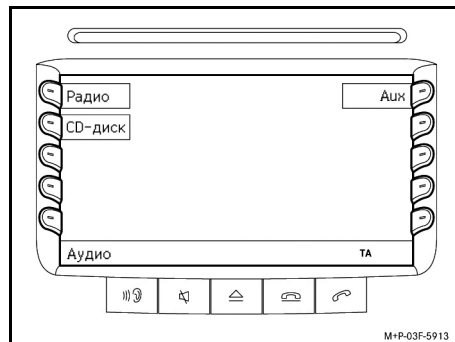

#### Примечание

Обслуживание устройств описывается на примере системы COMAND автомобиля М-Класса, тип W 164.

В автомобилях других модельных рядов обслуживание функций аналогично. Информацию о том, как перейти в меню "Audio-AUX", Вы можете узнать в соответствующем руководстве по эксплуатации Вашей аудиосистемы.

1. Включите систему COMAND или аудиосистему.
2. Для воспроизведения музыкальных файлов нажмите на функциональную кнопку AUDIO.

Или

2. Для воспроизведения видеофайлов нажмите на функциональную кнопку VIDEO.
3. Нажмите на функциональную кнопку AUX.

Система управления включает портативный проигрыватель iPod® и воспроизводит активированную до подключения функцию.

#### Примечание

Если на мультифункциональном дисплее появляется сообщение "Ошибка", то iPod® необходимо переустановить (функция Reset). Порядок действий приведен в руководстве по эксплуатации портативного проигрывателя iPod®.

## Обозначения кнопок multifunctionального рулевого колеса





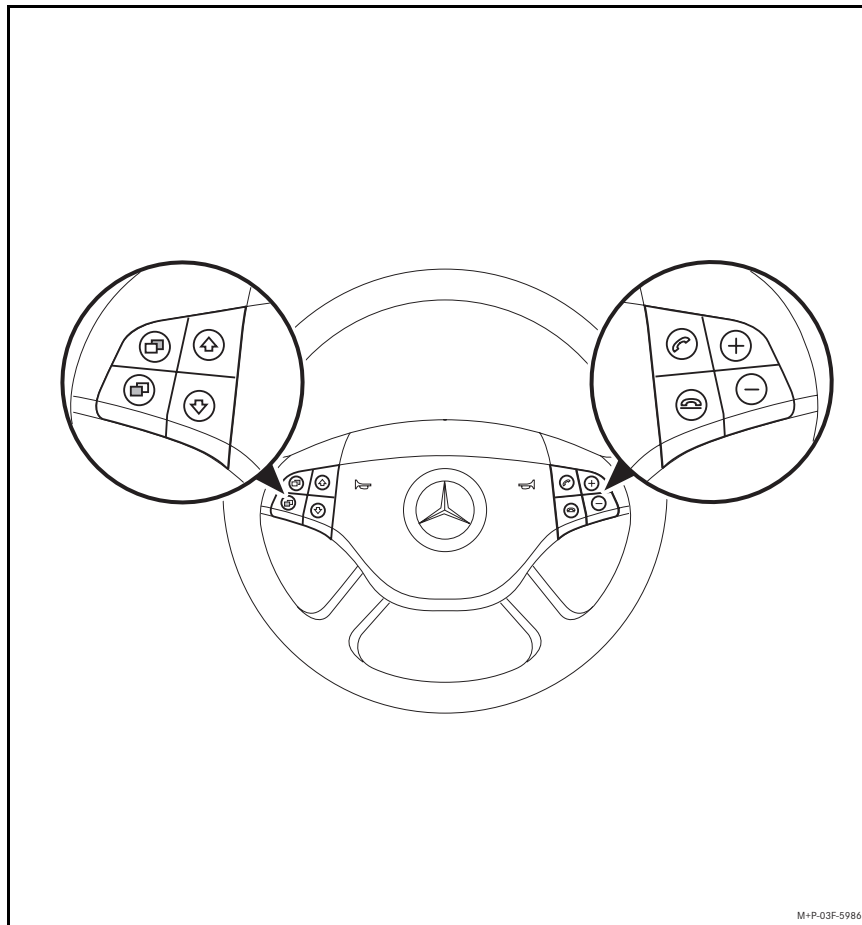



### Примечание

На иллюстрациях изображено multifunctionальное рулевое колесо автомобиля М-Класса, тип W 164. В автомобилях других модельных рядов функции аналогичны.









## Обозначения кнопок мультифункционального рулевого колеса

### Режим навигации

1.  Прокручивание меню вниз
2.  Прокручивание меню вверх
3.  Подтверждение выбора
4.  Возврат на следующий более высокий уровень меню
5.  Увеличение громкости
6.  Уменьшение громкости
7.  /  Переход из отдельного меню в главное меню портативного проигрывателя iPod®

### Режим воспроизведения



1.  Короткое нажатие: переход к следующему музыкальному произведению/ видеозаписи.  
Держать нажатой: прокручивание вперед воспроизводимого музыкального произведения/ видеозаписи.
2.  Короткое нажатие: повтор воспроизводимого музыкального произведения/ видеозаписи.  
Держать нажатой: прокручивание назад воспроизводимого музыкального произведения/ видеозаписи.
3.  Начать воспроизведение
4.  Переход в режим навигации
5.  Увеличение громкости
6.  Уменьшение громкости

## Управление посредством мультимедийного рулевого колеса

### Опасность аварии

Пользуйтесь портативным проигрывателем iPod® только, если это допускается дорожной ситуацией. Иначе Вы можете отвлечься от происходящего на дороге, совершить аварию и причинить травмы себе и другим. Не пользуйтесь во время движения наушниками, иначе Вы можете не услышать окружающие Вас звуки.

### Регулировка громкости

1. Нажмите на кнопку .  
Громкость увеличивается.
2. Нажмите на кнопку .  
Громкость уменьшается.

### Режим воспроизведения





### Начать воспроизведение

1. Нажмите на кнопку .  
Начинается воспроизведение, на мультимедийном дисплее появляется индикация iPod>.



### Примечание

Воспроизведение видеозаписей через интерфейс для подключения iPod® возможно при наличии соответствующей версии программного обеспечения на Вашем портативном проигрывателе iPod®, см. страницу 98. Для качественного воспроизведения видеозаписей на проигрывателе iPod® необходимо в меню "TV-Signal" (ТВ-сигнал) установить стандарт PAL, см. руководство по эксплуатации портативного проигрывателя iPod®.

### Ускоренное прокручивание вперед/назад

1. Нажмите и держите нажатой кнопку .  
Прокручивание вперед воспроизводимого музыкального произведения/видеозаписи.
2. Нажмите и держите нажатой кнопку .  
Прокручивание назад воспроизводимого музыкального произведения/видеозаписи.

### Переход к другому произведению/ видеозаписи

1. Нажмите на кнопку .  
Воспроизведение следующего музыкального произведения/ видеозаписи.
2. Нажмите на кнопку .  
Повтор предыдущего музыкального произведения/ видеозаписи или повтор воспроизводимого музыкального произведения/ видеозаписи, если воспроизведение длится дольше, чем прим. 5 секунд.

### Примечание

Если к интерфейсу для подключения iPod® подсоединен iPod® touch или iPhone®, то после нажатия кнопки  воспроизводится предыдущее музыкальное произведение.







## Управление посредством мультифункционального рулевого колеса

### Режим навигации

#### Примечание

В зависимости от выбранного режима можно выбирать между четырьмя следующими функциями:

1. Нажмите на кнопку  или , чтобы перейти к другой записи в перечне в пределах одного меню.
2. Нажмите на кнопку , чтобы выбрать пункт меню.
3. Нажмите и держите нажатой кнопку , чтобы перейти к первому файлу актуального перечня (например: перечня музыкальных произведений).
4. Нажмите на кнопку , чтобы перейти в вышестоящее меню.

### Переход к главному меню

1. Нажимайте на кнопку  до тех пор, пока не появится главное меню.

Режим навигации меню портативного проигрывателя iPod® индицируется на мультифункциональном дисплее (распознается по индикации: iPod>).



#### Примечание

Если в течение прим. 12 секунд не производится выбор, то мультифункциональный дисплей возвращается в режим воспроизведения (индикация: iPod>).

Могут быть выбраны следующие главные меню:

- Музыкальные произведения в произвольном порядке
- Списки воспроизведения
- Исполнители
- Альбомы
- Названия
- Музыкальные жанры
- Авторы музыки
- Аудиокниги
- Подкасты
- Видео

## Управление посредством мультимедийного рулевого колеса

### Переход в пределах главного меню

1. Нажмите на кнопку .  
Производится переход к следующей нижней записи главного меню.
2. Нажмите на кнопку .  
Производится переход к следующей верхней записи главного меню.



3. Нажмите на кнопку .



Производится выбор индцированной функции.

Подтверждается выбор функции, например: "Музыкальное произведение".



Мультимедийный дисплей индцирует название первого музыкального произведения в списке.



### Переход в пределах выбранного меню

1. Нажмите на кнопку .  
Производится переход к следующей нижней записи.
2. Нажмите на кнопку .  
Производится переход к следующей верхней записи.

### Примечание

При длительном нажатии кнопки  или  инициируется ускоренное пролистывание, скорость которого зависит от длины индцируемого перечня.

Например: перечень длиной в 200 наименований пролистывается десятичными шагами.

## Управление посредством мультимедийного рулевого колеса

### 3. Нажать на кнопку .

На мультимедийном дисплее производится индикация следующего более высокого уровня меню.



### Воспроизведение выбранного музыкального произведения/ видеозаписи

#### 1. Нажмите на кнопку .

Выбранное музыкальное произведение/ видеозапись воспроизводится. Режим воспроизведения индицируется на мультимедийном дисплее (распознается по индикации: iPod>).



Или

#### 1. Нажмите и держите нажатой кнопку .

Воспроизводится первое музыкальное произведение/ первая видеозапись, например, списка воспроизведения, исполнителя или альбома.



### Воспроизведение музыкальных произведений в произвольном порядке



1. Перейдите в главное меню (см. стр. 95).
2. Нажимайте на кнопку  или , пока на мультимедийном дисплее не появится индикация: "Случайное воспроизведение".



3. Нажмите на кнопку . Начинается произвольное воспроизведение.



## Пользование телефоном/програмное обеспечение

### Пользование телефоном

При поступлении телефонного звонка в режиме воспроизведения или навигации активного меню портативного проигрывателя iPod® или для совершения телефонного звонка необходимо перейти в режим телефонной связи, воспользовавшись кнопками  и  на мультифункциональном рулевом колесе. Возможны следующие варианты выбора:

#### Прием телефонного звонка

1. Нажмите на кнопку .

Звук портативного проигрывателя iPod® выключается. На мультифункциональном дисплее продолжает индицироваться режим воспроизведения. Для вызова индикации телефона нажимайте на кнопку  или  до тех пор, пока индикация не появится на мультифункциональном дисплее.

#### Окончание телефонного соединения

1. Нажать на кнопку .

Воспроизведение возобновляется. На мультифункциональном дисплее появляется индикация режима навигации меню портативного проигрывателя iPod®. Если после этого не нажимаются никакие кнопки, то на мультифункциональном дисплее вновь появляется индикация: iPod>.

### Отклонение телефонного звонка

1. Нажать на кнопку .

Во время передачи отклоненного входящего звонка на автоответчик звук портативного проигрывателя iPod® выключается. На мультифункциональном дисплее продолжает индицироваться режим воспроизведения. Для вызова индикации телефона нажимайте на кнопку  или  до тех пор, пока индикация не появится на мультифункциональном дисплее.

#### Ведение телефонного разговора:

С подробной информацией о ведении телефонных разговоров Вы можете ознакомиться в отдельном руководстве по эксплуатации системы COMAND или руководстве по эксплуатации автомобиля (в автомобилях без системы COMAND).

### Программное обеспечение

Воспроизведение видеозаписей возможно при наличии указанной версии программного обеспечения<sup>1</sup>:

iPod® 4-го поколения	-
iPod® 5-го поколения	1.2.0
iPod® photo	-
iPod® video	1.2.0
iPod® mini	-
iPod® U2	-
iPod® classic	1.0.3
iPod® classic 120 Гб	2.0.0
iPod® nano 1-го поколения	-
iPod® nano 2-го поколения	-
iPod® nano 3-го поколения	1.0.3
iPod® nano 4-го поколения	1.0.2
iPod® touch 1-го поколения	2.0.0
iPod® touch 2-го поколения	2.1.1
iPhone®	2.1.0
iPhone® 3G	2.1.0

1. Подробную информацию о возможности актуализации программного обеспечения Вы можете получить у Вашего торгового представителя iPod®, а также ознакомившись с указаниями в руководстве по эксплуатации Вашего портативного проигрывателя iPod®.